



MAYTAG NEPTUNE® WASHER

USE & CARE

G U I D E

TABLE OF CONTENTS

Safety Instructions	1-2
Operating Instructions.....	3
Control Panel	4
Using the Controls.....	5-15
Features.....	16-17
Care & Cleaning	18
Storing the Clothes Washer.....	19
Reversing the Clothes Washer Door	19
Before You Call.....	20-21
Operating Sounds	22
Questions and Answers.....	23
Pop-Up Windows.....	24
Warranty	25
Guide de l'Utilisation et d'entretien.....	26
Guía de Uso y Cuidado	53

Pour obtenir un affichage en français ou en espagnol, appuyer sur la touche Help (Aide), puis sur la zone (Sélection des préférences) et sélectionner la langue de votre choix.

Para cambiar el idioma de la pantalla a español o francés, oprima la tecla Help (Ayuda), oprima Select Preferences (Seleccionar Preferencias) y seleccione el idioma preferido.

IMPORTANT SAFETY INSTRUCTIONS

read before operating your washer

Welcome

Welcome and congratulations on your purchase of a Maytag Neptune® washer! Your complete satisfaction is very important to us. For best results, we suggest reading this material to help acquaint you with proper operating and maintenance procedures.

Should you need assistance in the future, it is helpful to:

- 1) Have complete model and serial number identification of your washer. This is located on a data plate on the door.

Date of Purchase _____

Model Number _____

Serial Number _____

- 2) **IMPORTANT: Keep this guide and the sales receipt in a safe place for future reference. Proof of original purchase date is needed for warranty service.**

If you have questions, write us (include your model, serial number and phone number) or call:

Maytag ServicesSM
Attn: CAIR® Center
P.O. Box 2370
Cleveland, TN 37320-2370
1-800-688-9900 USA
1-800-688-2002 CANADA
1-800-688-2080 USA TTY
(for deaf, hearing impaired or speech impaired)
(Mon.–Fri., 8am–8pm Eastern Time)
<http://www.maytag.com>

For service and warranty information, see page 25.

NOTE: In our continuing effort to improve the quality of our appliances, it may be necessary to make changes to the appliance without revising this guide.

What you need to know about safety instructions

Warning and Important Safety Instructions appearing in this manual are not meant to cover all possible conditions and situations that may occur. Common sense, caution, and care must be exercised when installing, maintaining or operating appliance.

Always contact your dealer, distributor, service agent, or manufacturer about problems or conditions you do not understand.

RECOGNIZE SAFETY SYMBOLS, WORDS, LABELS

WARNING

WARNING – Hazards or unsafe practices which **COULD** result in severe personal injury or death.

CAUTION

CAUTION – Hazards or unsafe practices which **COULD** result in minor personal injury.

WARNING

To reduce the risk of fire, explosion, electric shock property damage or injury to persons when using your appliance, follow basic precautions, including the following:

- 1 Read all instructions before using the appliance.
- 2 As with any equipment using electricity and having moving parts, there are potential hazards. To use this appliance safely, the operator should become familiar with the instructions for operation of the appliance and always exercise care when using it.
- 3 **Do not** install or store this appliance where it will be exposed to the weather.
- 4 Install and level the clothes washer on a floor that can support the weight.
- 5 This appliance must be properly grounded. **Never** plug the appliance cord into a receptacle which is not grounded adequately and in accordance with local and national codes. See installation instructions for grounding this appliance.
- 6 To avoid the possibility of fire or explosion:
 - **Do not** wash items that have been previously cleaned in, washed in, soaked in, or spotted with gasoline, dry-cleaning solvents, other flammable or explosive substances as they give off vapors that could ignite or explode. Hand wash and line dry any items containing these substances.

Any material on which you have used a cleaning solvent, or which is saturated with flammable liquids or solids, should not be placed in the clothes washer until all traces of these liquids or solids and their fumes have been removed.

These items include acetone, denatured alcohol, gasoline, kerosene, some liquid household cleaners, some spot removers, turpentine, waxes and wax removers.

- **Do not** add gasoline, dry-cleaning solvents, or other flammable or explosive substances to the wash water. These substances give off vapors that could ignite or explode.
- Under certain conditions, hydrogen gas may be produced in a hot water system that has not been used for 2 weeks or more. **HYDROGEN GAS IS EXPLOSIVE.** If the hot water system has not been used for such a period, before using a washing machine or combination washer-dryer, turn on all hot water faucets and let the water flow from each for several minutes. This will release any accumulated hydrogen gas. As the gas is flammable, **do not** smoke or use an open flame during this time.

- 7** **Do not** reach into the appliance if the tumbler is moving.
- 8** **Do not** allow children to play on or in the appliance. Close supervision of children is necessary when the appliance is used near children.
- 9** **Do not** tamper with controls.
- 10** **Do not** repair or replace any part of the appliance or attempt any servicing unless specifically recommended in published user-repair instructions that you understand and have the skills to carry out.
- 11** Unplug power supply cord before attempting to service your clothes washer.
- 12** Store laundry aids and other material in a cool, dry place where children cannot reach them.
- 13** **Do not** wash or dry items that are soiled with vegetable or cooking oil. These items may contain some oil after laundering. Due to the remaining oil, the fabric may smoke or catch fire by itself.
- 14** **Do not** use chlorine bleach and ammonia or acids (such as vinegar or rust remover) in the same wash. Hazardous fumes can form.
- 15** **Do not** machine wash fiberglass materials. Small particles can stick to fabrics washed in following loads and cause skin irritation.
- 16** Before the appliance is removed from service or discarded, remove the door to the washing compartment.
- 17** **Do not** sit on top of the clothes washer.
- 18** Inlet hoses are subject to damage and deterioration over time. Check the hoses periodically for bulges, kinks, cuts, wear or leaks and replace them every five years.

SAVE THESE INSTRUCTIONS

OPERATING INSTRUCTIONS

For detailed information on sorting, pretreating stains, etc., see the enclosed **Laundering Tips** booklet.

LOAD THE CLOTHES WASHER

- The tub can be loaded completely full with dry unfolded clothes. However, **do not** pack the tub tightly.
- Overloading may reduce washing efficiency and possibly cause creasing or wrinkling of the load.
- When washing big bulky items or a couple of small items that **do not** fill the tub completely, such as a rug or two sweaters, a few towels should be added for improved tumbling and spin performance.
- When washing heavily soiled loads, it is very important to avoid overloading the washer to assure good cleaning results.
- To load a forgotten item, press the **Start/Pause** touchpad, add the item, close the door and press the **Start/Pause** touchpad. After a 15 to 30 second pause, the cycle will resume.

NOTE: To assure that your additional items get clean, **do not** wait more than five minutes after the cycle has started to add the item.

Special Note: Press **Back** or **Home** for previous touchscreen.

STATUS DISPLAY

Door Locked – Displays whenever the door of the clothes washer is locked. The door can be unlocked by pressing the **Start/Pause** touchpad to stop the washer.

ESTIMATED TIME DISPLAY

After pressing start, this display will show the estimated time remaining in the cycle. The estimated time may fluctuate to better indicate the wash time left in the cycle.

WATER USE

The amount of water used will vary with each load. The Maytag Neptune® clothes washer uses an adaptive fill to provide the appropriate amount of water for efficient cleaning performance and conservation of water and energy. Fill time will vary depending on water pressure.

estimated time: 40 main wash door locked	
cotton/sturdy fabrics	options end chime medium wrinkle free spin remind chime ON
hot wash cold rinse	
normal soil 16 min. wash	

CONTROL PANEL

Touchscreen - An interactive display that responds with the touch of a finger.

Note: Exposure of the touchscreen to direct sunlight is not recommended.

Home - Takes you immediately to the first screen.

Off - Stops the washer and the turns off the display.

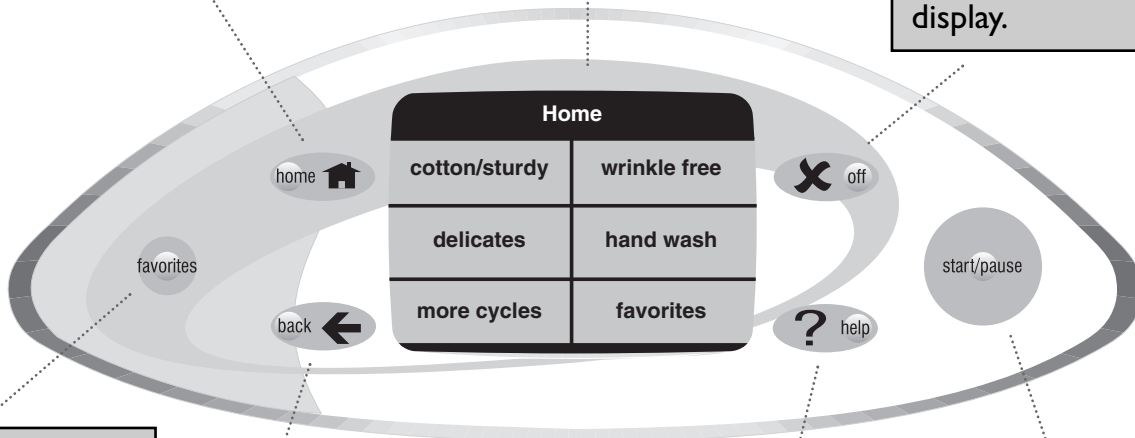

Favorites - Quick access to your named cycles.

Back - Takes you to the previous screen.

Help - Quick access to Stain Brain, Before You Call, Laundry Hints, Operating Tips, Lock Out and Select Preferences.

Start/Pause - Press this pad to start a cycle. Once started, pressing this pad will stop the washer at any point in the cycle.

Special Note: Press **Back** or **Home** for previous touchscreen.

USING THE CONTROLS

SETTING A WASH CYCLE

If there are no words on the touchscreen, open the door, touch any pad (except off), or touch the screen to “wake” the controls.

Home	
cotton/sturdy	wrinkle free
delicates	hand wash
more cycles	favorites

Step 1

Home Screen – Select the appropriate fabric setting. For information on More Cycles and Favorites see pages 7 and 9.

Wash/Rinse Temperature	
hot wash cold rinse	warm wash warm rinse
warm wash cold rinse	cold wash cold rinse

Step 2

Wash/Rinse Temperature – Select the appropriate wash/rinse temperature.

Soil Level/Wash Time	
extra heavy soil 34 min. wash	
heavy soil 29 min. wash	normal soil 16 min. wash
light soil 10 min. wash	quick 5 min. wash

Step 3

Soil Level/Wash Time – Select the appropriate soil level/wash time.

cotton/sturdy – Normal tumble pattern and high speed spin. Use for towels, jeans, sheets, linens, underwear, t-shirts.

wrinkle free – Reduced tumble pattern and spin speed to reduce wrinkling. Use for dress shirts/pants, wrinkle free clothing, poly/cotton blend clothing.

delicates – Gentle tumble action and gentle spin speed. Use for dress shirts/blouses, nylons, sheer or lacy garments.

hand wash – Alternating periods of short tumble and long soak with a gentle spin speed. Use for items labeled hand wash.

NOTE: To minimize wrinkling of wrinkle free fabrics, select Wrinkle Free fabrics setting. The Max Extract option is not recommended

hot/cold – Whites and heavily soiled color-fast items.

warm/warm – Color-fast items. When warm rinse is selected, only the third rinse will be warm. The first and second rinses will be cold to conserve energy.

warm/cold – Moderately soiled color-fast items; most wrinkle free items.

cold/cold – Brightly colored, lightly soiled items; washable woolsens.

IMPORTANT: The washer features an automatic temperature control to provide a warm wash of approximately 105° F and cold wash of approximately 65° F.

While the washer is filling, you may notice only hot and/or only cold water going through the dispenser when cold or warm wash temperatures are selected. This is a normal function of the automatic temperature control feature as the washer determines the temperature of the water.

extra heavy soil – Use for cleaning ground-in, stubborn soils.

heavy soil – Use for cleaning heavily soiled loads.

normal soil – Use for cleaning moderately soiled loads. This setting will be appropriate for most loads.

light soil – Use for cleaning lightly soiled loads.

quick – The Quick setting offers a quick cycle time. Suggested uses include freshening newly purchased clothes or clothing that has been packed away.

Special Note: Press **Back** or **Home** for previous touchscreen.

Press "start/pause" or change your selections below.

cotton/sturdy fabrics	options medium cycle chime extra rinse ON remind chime ON
hot wash cold rinse	
normal soil 16 min. wash	



Step 4

Review Screen – This screen reviews your selections before starting the washer. You may press **Start/Pause** to begin washing or press a displayed choice to change previous selections.

Options	
extra rinse on off	medium end of cycle chime
pre-soak on off	wrinkle free spin
stain cycle on off	delay wash on off
remind chime on off	continue

extra rinse – A fourth rinse at the end of the cycle to more completely remove laundry additives and perfumes.

end of cycle chime – Touch “**Loud**”, “**Medium**”, “**Soft**” or “**Off**” to set the volume level of the end of cycle chime. Touch “**Continue**” to accept the selected volume setting.

presoak – Adds 15 minutes of mostly soaking with minimal tumbling. Can be selected with any cycle.

spin selection – This allows the proper spin speed selection for specific loads. Max Extract should be selected for jeans, towels, and bedding. Wrinkle Free for khakis, dress shirts and other Permanent Press or Wrinkle Free items. Regular spin for anything else.

stain cycle – Adds time to the wash and rinses for better stain removal. Automatically provides a fourth rinse. Can be selected with any cycle.

delay wash – Allows the start of any cycle to be delayed for up to 12 hours. Touch the up or down arrow under hour and minutes to set the time.

remind chime – When on, the washer will chime every 5 minutes for 2 hours or until the door is opened.

Step 5

Options Screen – The option choices on the left turn the options on or off. Some option choices on the right show an additional screen with multiple choices. When the desired selections are made, touch **Continue** to see the review screen once again.



Step 6

If you are satisfied with the selections, press the **Start/Pause** pad to begin the cycle.

Special Note: Press **Back** or **Home** for previous touchscreen.

USING THE CONTROLS CONT.

FAVORITES

Favorites allows you to create, name and save up to 24 commonly used wash cycles.

“Blue jeans” and “towels” favorite cycles have been programmed for you. To change these cycles for your preferences, see Edit a Favorite on page 8. For a detailed description of the settings, see pages 5 and 6, “Setting a Wash Cycle”.

CREATE A FAVORITE

Home	
cotton/sturdy	wrinkle free
delicates	hand wash
more cycles	favorites



Favorites		
blue jeans	towels	
create a favorite	edit a favorite	delete a favorite

Fabrics	
cotton/sturdy	wrinkle free
delicates	hand wash

Step 1

Touch “Favorites” on the home screen or the Favorites pad.

Step 2

Touch “Create a Favorite”.

Step 3

Fabrics – Select the appropriate fabric setting.

Wash/Rinse Temperature	
hot wash cold rinse	warm wash warm rinse
warm wash cold rinse	cold wash cold rinse

Soil Level/Wash Time	
extra heavy soil 34 min. wash	
heavy soil 29 min. wash	normal soil 16 min. wash
light soil 10 min. wash	quick 5 min. wash

Press "continue" to name your favorite or change selections below.	
cotton/sturdy fabrics	options medium cycle chime wrinkle free spin
hot wash cold rinse	continue
normal soil 16 min. wash	

Step 4

Wash/Rinse Temps – Select the appropriate wash/rinse temperature.

Step 5

Soil Level/Wash Time – Select the appropriate soil level/wash time.

Step 6

Review Screen – This screen reviews your cycle choices and allows you to choose Options to further customize your wash cycle. Press “Options” if desired, or press “Continue”.

Options	
extra rinse on off	medium end of cycle chime
pre-soak on off	wrinkle free spin
stain cycle on off	delay wash on off
remind chime on off	continue

Press "continue" to name your favorite or change selections below.	
cotton/sturdy fabrics	options medium cycle chime wrinkle free spin
hot wash cold rinse	continue
normal soil 16 min. wash	

a	b	c	d	e	f	g
h	i	j	k	l	m	n
o	p	q	r	s	t	u
v	w	x	y	z	&	'
clear	space	save				

Favorites		
blue jeans	towels	
whites		
create a favorite	edit a favorite	delete a favorite

Step 7

Options Screen – The option choices on the left turn the options on or off. Some option choices on the right show an additional screen with multiple choices. When the desired selections are made, touch “Continue” to see the review screen once again.

Step 8

If satisfied with your selections, press “Continue” to name your favorite cycle.

Step 9

Name A Favorite Cycle – Touch the corresponding letter and space combination to spell out your favorite cycle name, up to 12 characters. Press “Save”. Your new Favorite Cycle will be displayed on the Favorites page.

EDIT A FAVORITE

This allows you to change the settings of any favorite cycle. For a detailed description of the settings, see pages 5 and 6, “Setting a Wash Cycle”.

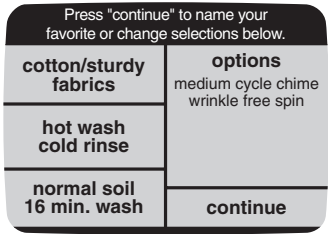
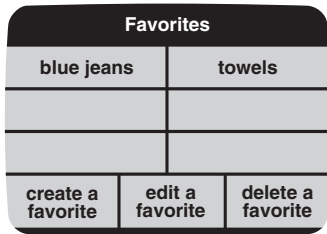

Step 1

Touch “**Favorites**” on the home screen or the **Favorites** pad.

Step 2

Touch “**Edit A Favorite**”. Touch the favorite cycle you want to edit.

Step 3

The review screen for that specific cycle will be displayed. Make changes by touching the appropriate area. Press “**Continue**”.

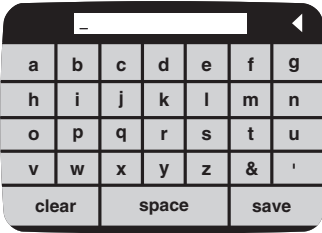

Step 4

If the current favorite cycle name still applies, touch “**Save**”. If you prefer a new name, touch “**Clear**”, type in the new name and touch “**Save**”. Use the arrow at the top of the screen to backspace.

DELETE A FAVORITE

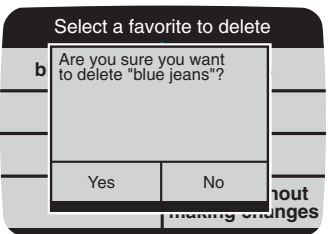
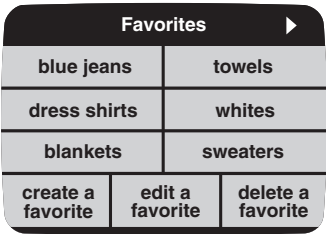

Step 1

Touch “**Favorites**” on the home screen or the **Favorites** pad.

Step 2

Touch “**Delete A Favorite**”. Touch the favorite cycle you want to delete. If the favorite cycle you want to delete is on another page, touch the arrow in the corner until you see the favorite cycle you want to delete.

Step 3

A pop-up window will appear to verify that you want to delete a cycle. If you are sure you want to delete a cycle, press “**Yes**”. Once the favorite cycle is deleted, the other favorites will move up one position.

Special Note: Press **Back** or **Home** for previous touchscreen.

USING THE CONTROLS CONT.

MOVE A FAVORITE

Home	
cotton/sturdy	wrinkle free
delicates	hand wash
more cycles	favorites



Favorites		
blue jeans	towels	
dress shirts	whites	
blankets	sweaters	
create a favorite	edit a favorite	delete a favorite

Step 1

Touch **“Favorites”** on the Home screen or the Favorites pad.

Step 2

Touch **“Edit a Favorite”**.

Select favorite to edit	
blue jeans	towels
dress shirts	whites
blankets	sweaters
move favorite to first page	return without making changes

Select favorite to edit	
khakis	
move favorite to first page	return without making changes

Favorites	
khakis	blue jeans
towels	dress shirts
whites	blankets
move favorite to first page	return without making changes

Favorites	
sweaters	
move favorite to first page	return without making changes

Step 3

Touch the area entitled **“Move Favorite to First Page”**. Using the arrow at the top, scroll through the pages until you get to the favorite you would like to move to the first page. Touch that favorite cycle.

Step 4

Now the favorite cycle will appear in the upper left position of the touchscreen. The other favorites cycles move back one position with the sixth favorite cycle moving to the next page.

MORE CYCLES SETTINGS

More Cycles offers the ability to choose a rinse and spin only cycle or a spin only.

Home	
cotton/sturdy	wrinkle free
delicates	hand wash
more cycles	favorites

More Cycles	
warm rinse & spin	spin
cold rinse & spin	custom spin
custom rinse & spin	

Step 1

Touch **“More Cycles”** on the Home screen.

Step 2

The settings under **“More Cycles”** allow you to choose from the following:

- Preset rinse and spin
- Preset spin only
- Customized rinse and spin
- Customized spin only

WARM RINSE & SPIN

Press “start/pause” or change selections below.	
cotton/sturdy fabrics	medium end of cycle chime
warm rinse temperature	max extract spin
1 rinse	

This screen reviews the preset selection for a **“Warm Rinse and Spin”**. Press **Start/Pause** to begin rinsing or press a displayed choice to change a selection.

Special Note: Press **Back** or **Home** for previous touchscreen.

COLD RINSE & SPIN

Press "start/pause" or change selections below.

cotton/sturdy fabrics	medium end of cycle chime
cold rinse temperature	
1 rinse	max extract spin

This screen reviews the preset selection for a "Cold Rinse and Spin". Press **Start/Pause** to begin rinsing or press a displayed choice to change a selection.

SPIN ONLY

Press "start/pause" or change selections below.

cotton/sturdy fabrics
medium end of cycle chime
max extract spin

This screen reviews the preset selection for a "Spin". Press **Start/Pause** to begin spinning or press a displayed choice to change a selection.

CUSTOM RINSE AND SPIN

Home

cotton/sturdy	wrinkle free
delicates	hand wash
more cycles	favorites

More Cycles

warm rinse & spin	spin
cold rinse & spin	
custom rinse & spin	custom spin

Fabrics

cotton/sturdy	wrinkle free
delicates	hand wash

Step 1

Touch "**More Cycles**" on the Home screen.

Step 2

Touch "**Custom Rinse and Spin**" on the More Cycles Screen.

Step 3

Select the appropriate fabric setting. This will determine the rinsing tumble pattern.

Rinse Temperature

warm rinse
cold rinse

Number of rinses

one	two
three	four

Spin Speeds

max extract
regular
wrinkle free

Step 4

Select the appropriate rinse temperature. A warm rinse may feel better for those with arthritic hands.

Step 5

Select the number of rinses appropriate for the load.

Step 6

Select a spin speed appropriate for the load. This will determine how much moisture is removed from the load.

Press "start/pause" or change selections below.

cotton/sturdy fabrics	medium end of cycle chime
cold rinse temperature	
3 rinse	max extract spin

Special Note: Press **Back** or **Home** for previous touchscreen.

Step 7

This screen reviews the selections for "Custom Rinse and Spin". Press **Start/Pause** to begin rinsing or press a displayed choice to change a selection.

USING THE CONTROLS CONT.

CUSTOM SPIN

Home	
cotton/sturdy	wrinkle free
delicates	hand wash
more cycles	favorites

Step 1

Touch **“More Cycles”** on the Home screen.

More Cycles	
warm rinse & spin	spin
cold rinse & spin	custom spin
custom rinse & spin	

Step 2

Touch **“Custom Spin”** on the More Cycles Screen.

Fabrics	
cotton/sturdy	wrinkle free
delicates	hand wash

Step 3

Select the appropriate fabric setting. This tells the washer how to spin for a certain load.

Spin Speeds
max extract
regular
wrinkle free

Step 4

Select a spin speed appropriate for the load. This will determine how much moisture is removed from the load.

Press “start/pause” or change selections below.
cotton/sturdy fabrics
medium end of cycle chime
max extract spin

Step 5

This screen reviews the selections for a “Custom Spin”. Press **Start/Pause** to begin spinning or press a displayed choice to change a selection.

USING HELP

The Help feature offers a variety of detailed information including the stain brain, before you call, laundry hints, operating tips, lock out feature and select preferences.

This section of the user guide will demonstrate how to easily navigate to the main areas of the help topics. From there, you will easily be able to narrow your search for finding laundry information.

STAIN BRAIN

The Stain Brain provides detailed steps to treat over 50 of the most common stains. The Stain Brain also offers the user the option of automatically setting the washer cycle for the particular stain.



Step 1

Touch the **Help** touchpad.

Help Screen	
stain brain	before you call
laundry hints	operating tips
lock out feature	select preferences

Step 2

Select **“Stain Brain”**.

Touch first letter of stain						
a	b	c	d	e	f	g
h	i	j	k	l	m	n
o	p	q	r	s	t	u
v	w	x	y	z	unknown	

Step 3

Select the first letter of the stain you want to remove.

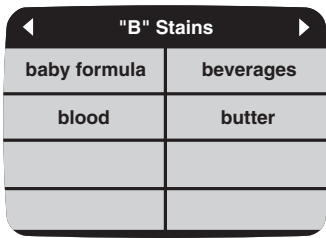

Step 4

Select the appropriate stain listing.

NOTE: Use the arrows at the top of the screen to scroll from letter to letter.

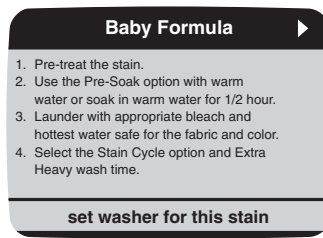

Step 5

To automatically set the washer to run the appropriate cycle for the selected stain, touch **"Set Washer For This Stain"**.

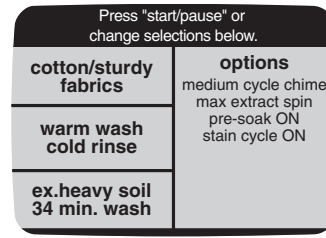

Step 6

Review Screen - This screen reviews the selections made by the Stain Brain before starting the washer. Press **Start/Pause** to begin washing, or press a displayed choice to change selections.

BEFORE YOU CALL

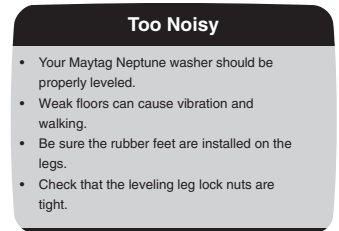
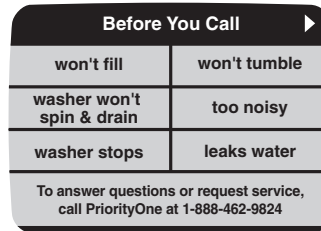
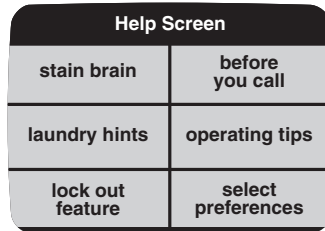

Step 1

Touch the **Help** touchpad.

Step 2

Select **"Before You Call"**.

Step 3

Here you will see headings for common trouble-shooting topics. Touch one of the displayed areas to see specific information. Touch the arrows at the top of the screen to move forward or back through the topics. For more detailed information see "Before You Call" section pg. 20-21, or call 1-800-688-9900 USA or 1-800-688-2002 Canada for further assistance.



Step 4

If you would like to see the other topics, press the **Back** touchpad to get back to the main topics.

Special Note: Press **Back** or **Home** for previous touchscreen.

USING THE CONTROLS CONT.

LAUNDRY HINTS



Help Screen	
stain brain	before you call
laundry hints	operating tips
lock out feature	select preferences

Laundry Hints	
washer additives	washer sorting
detergents	pre-treating
water temperature	cycles
dryer hints	

Step 1

Touch the **Help** touchpad.

Step 2

Select "**Laundry Hints**" from the Help screen.

Step 3

Here you will see the available topics. Touch the topics to see specific information.

Washer Additives	
color-safe bleach	
chlorine bleach	fabric softener
starch	bluing

Color-Safe Bleach
<ul style="list-style-type: none">Color-safe bleach should be added in with detergent at the beginning of the cycle for most benefit.Color-safe bleach can be used on most items. It is most effective when used with a warm or hot water wash.



Step 4

Touch the sub-topic to see specific information.

Step 5

If you would like to see the other topics, press the **Back** touchpad to get back to the main topics.

Special Note: Press **Back** or **Home** for previous touchscreen.

OPERATING TIPS



Step 1

Touch the **Help** touchpad.

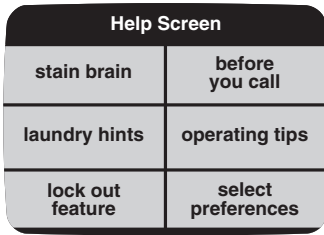

Step 2

Select **“Operating Tips”** from the Help Screen.

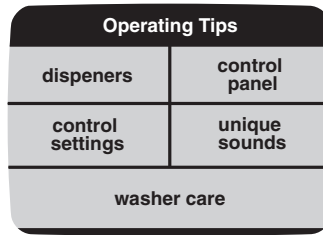

Step 3

“Operating Tips” provides information on maximizing the touchscreen controls and use of your washer.



Step 4

If you would like to see the other topics, press the **Back** touchpad to get back to the main topics.

LOCK OUT FEATURE



Step 1

Touch the **Help** touchpad.

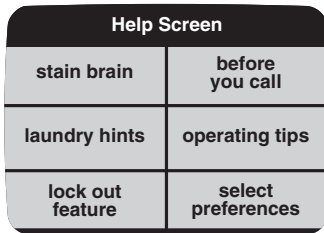

Step 2

Select **“Lock Out Feature”** from the Help Screen.

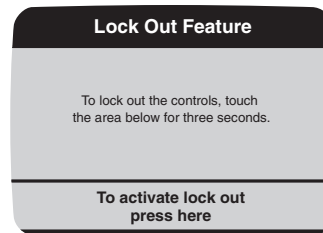

Step 3

The **“Lock Out Feature”** deactivates the touchscreen and touchpads. Press and hold the **“To Activate Lock Out Press Here”** section for three seconds. Use this feature for cleaning the control panel or to prevent unwanted use of the washer.

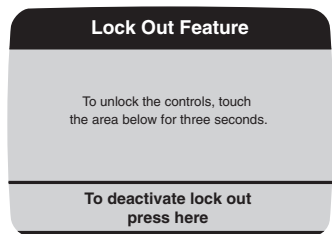

Step 4

To make the touchscreen and touchpads active again, press and hold the **“To Deactivate Lock Out Press Here”** section for three seconds.



Step 5

If you would like to see the other topics, press the **Back** touchpad to get back to the main topics.

USING THE CONTROLS CONT.

SELECT PREFERENCES



Help Screen	
stain brain	before you call
laundry hints	operating tips
lock out feature	select preferences

Select Preferences	
medium touch screen volume	change to English
auto start on off	changer pour le français
change monitor contrast	cambiar a español
energy saver on off	

Step 1

Touch the **Help** touchpad.

Step 2

Touch **“Select Preferences”**. “Select Preferences” allows you to select the volume of the touchscreen beeps, set the intensity of the screen display, activate the Auto Start and Energy Saver functions, and change the display language to English, French or Spanish.

TOUCHSCREEN VOLUME

Touch Screen Volume	
This provides audible feedback upon making selections on the touch screen.	
loud	medium
soft	off
continue	

Touch **“Loud”**, **“Medium”**, **“Soft”** or **“Off”** to set the volume level of the touchscreen beeps. Touch **“Continue”** to accept the selected volume setting.

CHANGE MONITOR CONTRAST

Use the arrow keys to adjust the contrast of the viewing screen.	
◀	▶
default	continue

Depending on the lighting in your home and other factors, you may want to adjust the intensity of your touchscreen. Touch the arrows to lighten or darken the display. Touch **“Continue”** when finished.

CHANGE LANGUAGE

English to French De l'anglais au français	
Are you sure you would like to change the language to French?	
Souhaitez-vous vraiment sélectionner le français?	
Yes/Oui	No/Non

You have the ability to change the language between English, French and Spanish. You will always see the next screen in the selected language to make sure you want to change the language.

AUTO START

Auto Start	
If “Auto Start On” is chosen, the washer will automatically start when the cycle is selected.	
Once selected, it remains on until “Auto Start Off” is selected.	
Auto Start On	Auto Start Off

When **“Auto Start On”** is chosen, the washer will automatically start when the cycle is selected.

ENERGY SAVER

Energy Saver	
This washer is equipped with a heater to improve cleaning performance. If “Energy Saver On” is selected, the heater is off.	
Energy Saver On	Energy Saver Off

Selecting **“Energy Saver On”** deactivates the internal water heater. **“Energy Saver Off”** activates internal water heating for improved cleaning performance.

Special Note: Press **Back** or **Home** for previous touchscreen.

FEATURES

DETERGENT

Your Maytag Neptune® washer is designed to use either high efficiency (HE) detergents or regular detergents normally used with top-loading washers.



- For best cleaning results, use a high efficiency detergent such as Tide HE or Wisk HE*. High efficiency detergents contain suds suppressors which reduce or eliminate suds. When less suds are produced, the load tumbles more efficiently and cleaning results are maximized.
- When using regular detergent formulated for top-loading washers, it is important to pay close attention to the soil level of the load, load size, and water hardness**. **To avoid over-sudsing, reduce the amount of detergent used with soft water or with small or lightly soiled loads.**

* Brand names are trademarks of the respective manufacturers.

** To determine water hardness in your area, contact your local water utility or State University Extension office in your area.

AUTOMATIC DISPENSER

The automatic dispenser consists of three compartments which hold 1) liquid or granular detergent and color safe bleach, 2) liquid chlorine bleach and 3) liquid fabric softener. All laundry products can be added at once in their respective dispenser compartments. They will be dispensed at the appropriate time for most effective cleaning.

After loading the laundry additives into the dispenser, close the dispenser lid.

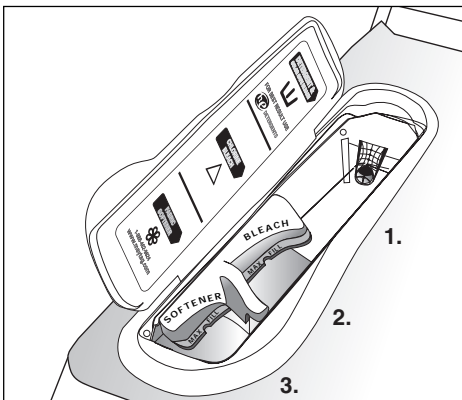

DETERGENT COMPARTMENT

1. Pour laundry detergent directly into the detergent compartment before starting the clothes washer or as the washer is filling.
 2. If color-safe bleach is to be used, it should be added with detergent to the detergent compartment for best results.
- When adding color-safe bleach with detergent, it is best if both laundry products are in the same form; granular or liquid.

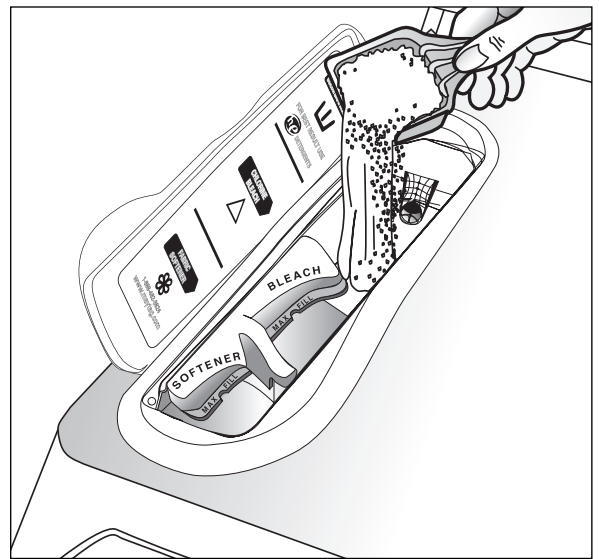

FEATURES CONT.

BLEACH COMPARTMENT

(Liquid Chlorine Bleach Only)

1. Add liquid chlorine bleach to the bleach compartment. **Do not** exceed the MAX FILL line. The chlorine bleach compartment will hold $\frac{3}{4}$ of a cup.
2. Avoid splashing or over-filling the compartment. **Over-filling the compartment will release the liquid chlorine bleach into the clothes washer too early.**
3. The washer automatically dispenses bleach into the tub when there are approximately two minutes left in the wash portion of the cycle. This maximizes the effectiveness of the bleach.
4. The dispenser automatically dilutes liquid chlorine bleach before it reaches the wash load.

NOTES:

- Never pour undiluted liquid chlorine bleach directly onto the load or into the tub. It is a powerful chemical and can cause fabric damage, such as weakening of the fibers or color loss, if not used properly.
- If you prefer to use color-safe, non-chlorine bleach, add it to the detergent compartment. **Do not pour color-safe bleach into the bleach compartment.**

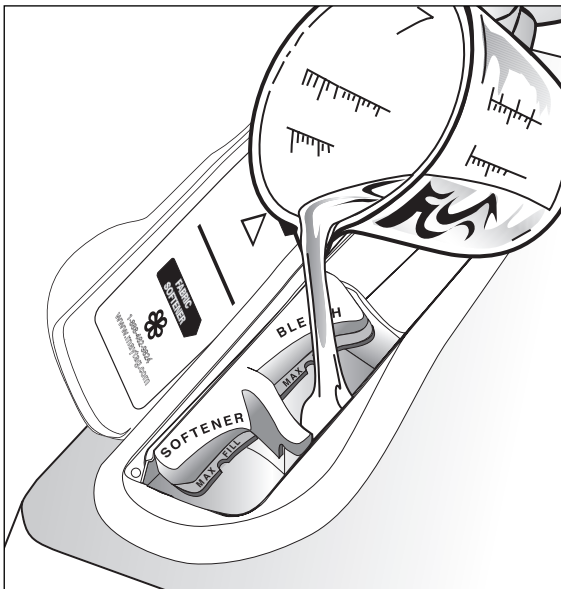

SOFTENER COMPARTMENT

1. Pour the recommended amount of liquid fabric softener into the softener compartment. For smaller loads use less than one cap full.
2. Fabric softener should be diluted with warm water until it reaches the MAX FILL line on the compartment. **Do not fill above the MAX FILL line. If the compartment is filled above the MAX FILL line, fabric softener will enter the clothes washer too early.**
3. This compartment automatically releases liquid fabric softener at the proper time during the rinse cycle.

NOTES:

- Use the softener compartment only for liquid fabric softeners.
- Using the Downy Ball* is not recommended with this washer. It will not add fabric softener at the appropriate time. Use the dispenser on top of the washer.

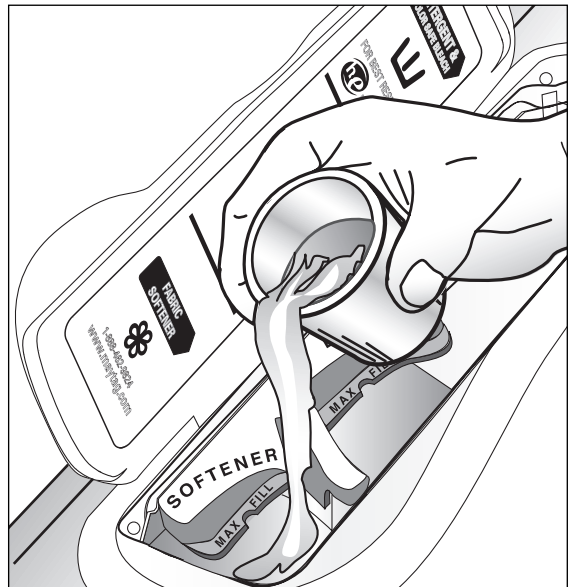

* Brand names are trademarks of the respective manufacturers.

CARE AND CLEANING

Turn off the water faucets after finishing the day's washing. This will shut off the water supply to the clothes washer and prevent the unlikely possibility of damage from escaping water. Leave the door open to allow the inside of the washer to dry out.

Use a soft cloth to wipe up all detergent, bleach or other spills as they occur.

CLEANING THE INTERIOR

Clean the interior of the washer periodically to remove any dirt, soil, odor, mold, mildew or bacteria residue that may remain in the washer as a result of washing clothes. We recommend taking the following steps every 60 to 120 days to clean and freshen your washer interior. The frequency with which the washer should be cleaned and freshened depends on factors such as usage, the amount of dirt, soil or bacteria being run through your washer, or the use of cold water. Failure to follow these instructions may result in unsatisfactory conditions, including unpleasant odor and/or permanent stains on the washer or washload.

CLEANING THE DISPENSER

The dispenser may need to be cleaned periodically due to laundry additive build-up. For easy clean-up of the dispenser, grasp the removable two-compartment container (for bleach and softener) as shown in illustration #1. As you begin to lift the two-compartment container, tilt slightly inward, according to illustration #2 and remove from the main dispenser.

Once the two-compartment container is removed from the main dispenser, take it to a sink. Follow illustration #3 to

Clean the following as recommended:

Control Panel – Clean with a soft, damp cloth. **Do not** use abrasive powders or cleaning pads. **Do not** spray cleaners directly on the panel.

Cabinet – Clean with soap and water.

To clean and freshen the washer interior:

1. Make a solution of one cup chlorine bleach and two cups warm water. Be careful not to spill or splash the bleach solution.
2. Wipe the lower portion of gray door seal with bleach solution and soft cloth.
3. Fill the bleach dispenser with chlorine bleach.
4. Run the washer through a complete cycle using hot water.
5. Repeat the wash cycle if necessary.

Hard water deposits may be removed, if needed using a recommended cleaner labeled clothes washer safe.

remove the cap covering the siphon tube for the bleach and softener. Run warm water and a soft brush or cloth over the two parts to remove any excess laundry additives.

Clean the main dispenser area using water and a soft cloth. Once the main dispenser is clean, follow the illustrations in reverse order to replace the two compartment container to its original location.

NOTE: Do not use any cleaning substance but water in the main dispenser. It is possible for cleaning substances to drain into the tub. If this should happen, set the washer for a rinse and spin cycle to remove any cleaning substance from the washer before doing a load of laundry.

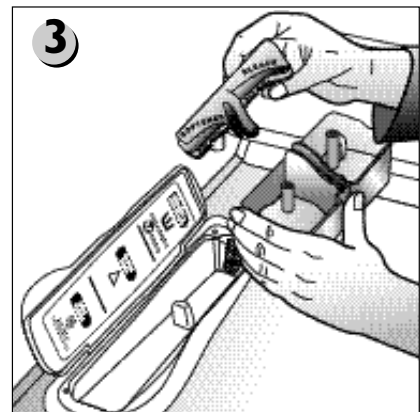
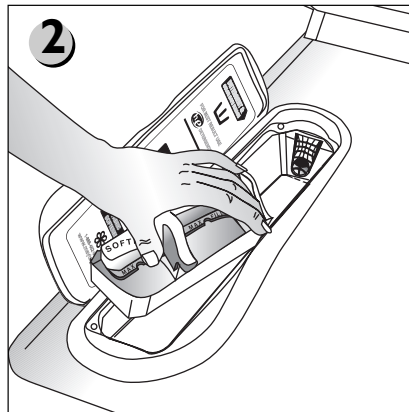
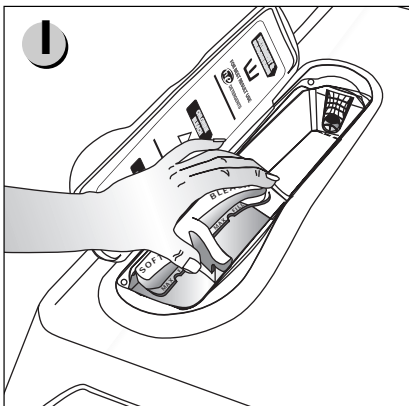

STORING THE CLOTHES WASHER

Washers can be damaged if water is not removed from hoses and internal components before storage. Prepare the washer for storage as follows:

- Select the **“Cotton/Sturdy”** and **“Quick”** setting and add one cup of bleach to the detergent dispenser without clothes in the tumbler. Run the clothes washer through a complete cycle.
- Turn the water faucets off and disconnect the inlet hoses.
- Disconnect the clothes washer from the electrical supply and leave the washer door open to let air circulate inside the tumbler.
- If the washer has been stored in below-freezing temperatures, allow time for the water left over in the washer to thaw out prior to use.

For information on long-term storage or storage of your washer during extreme cold temperatures, call Maytag Customer Assistance toll-free at 1-800-688-9900 USA and 1-800-688-2002 Canada. U.S. customers using TTY for deaf, hearing impaired or speech impaired, call 1-800-688-2080.

REVERSING THE CLOTHES WASHER DOOR

Clothes washer door swing direction can be changed using the following procedure:

- 1) Swing door fully open and support it while removing four hinge screws (which hold hinges to door assembly).
- 2) Move door to a work surface and transfer four color matched door screws to the opposite side of the door assembly.
- 3) Remove one screw holding top hinge to cabinet and one screw holding top hinge cover to cabinet (opposite side).
- 4) Remove hinge and bracket from cabinet by moving them up and down to a position where they are released.
- 5) Install hinge and bracket in swapped locations and drive screws to attach them securely to the cabinet.
- 6) Compare top hinge and top bracket to bottom hinge and bottom bracket for correct hinge assembly position.
- 7) Repeat procedures 4 through 6 for bottom hinge to cabinet and bottom bracket to cabinet.
- 8) Support door in fully open position on hinge side and drive four screws to securely attach hinges to door assembly.
- 9) Close door and check to see that clothes washer operates properly.

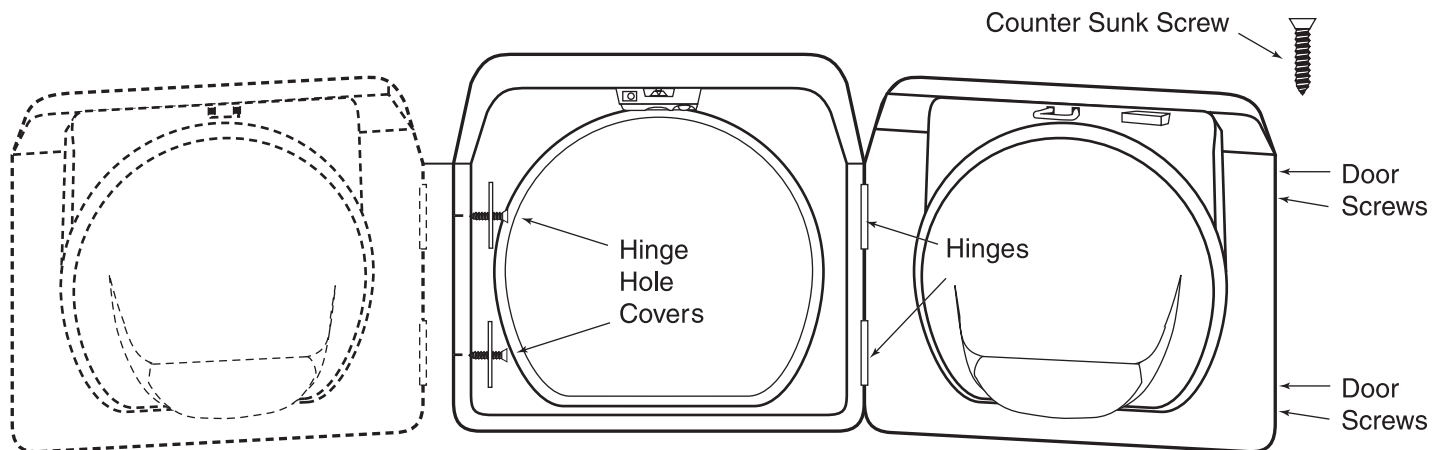

BEFORE YOU CALL

For problem laundry solutions (i.e. fabric damage, residue, tangling) and special laundry care procedures, see the enclosed Laundering Tips booklet.

CHECK THESE POINTS IF YOUR MAYTAG NEPTUNE® WASHER...

<p>Load is Too Wet at End of Cycle</p>	<ul style="list-style-type: none"> • Use Max Extract Spin Speed option. • Try using a high efficiency detergent to reduce sudsing. • Load is too small. Very small loads (one or two items) may not be balanced and may not spin out completely.
<p>Leaks Water</p>	<ul style="list-style-type: none"> • Make sure door is firmly closed. • Make sure hose connections are tight. • Make sure end of drain hose is correctly inserted and secured to drain facility. • Avoid overloading. • Use high efficiency detergent to prevent over-sudsing.
<p>Won't Spin or Drain</p>	<ul style="list-style-type: none"> • Check fuse or reset circuit breaker. • Straighten drain hoses. Eliminate kinked hoses. If there is a drain restriction, call for service. • Close the door and push the Start/Pause touchpad. For your safety, washer will not tumble or spin unless the door is closed. • After pressing the Start/Pause touchpad, it will take 30 seconds before the clothes washer begins to spin. The door must lock before spin can be achieved. • See "Tub is Completely Full of Suds" below.
<p>Stops</p>	<ul style="list-style-type: none"> • Plug cord into live electrical outlet. • Check fuse or reset circuit breaker. • Close door and push the Start/Pause touchpad to start the clothes washer. For your safety, washer will not tumble or spin unless door is closed. • This may be a pause or soak period in the cycle. Wait briefly and it may start. • Check screens on inlet hoses at the faucets for obstructions. Clean screens periodically.
<p>Tub is Completely Full of Suds</p>	<ul style="list-style-type: none"> • Run the clothes washer through another complete cycle using cold water. • Reduce detergent amount for that specific load size, soil level and water hardness. • Use high efficiency or low sudsing detergent specially formulated for front load washers.
<p>Fills with the Wrong Temperature Water</p>	<ul style="list-style-type: none"> • Turn both faucets on fully. • Make sure temperature selection is correct. • Make sure hoses are connected to correct faucets. Flush water lines. • Check the water heater. It should be set to deliver a minimum 120°F (49°C) hot water at the tap. Also check water heater capacity and recovery rate. • Disconnect hoses and clean screens. Hose filter screens may be plugged. • When warm rinse is selected, only the final rinse will be warm. The first two rinses will be cold. • As the washer is filling, the water temperature may change as the automatic temperature control feature checks incoming water temperature. This is normal. • The washer features an automatic temperature control to provide a warm wash of approximately 105° F and cold wash of approximately 65° F. While the washer is filling, you may notice only hot and/or only cold water going through the dispenser when cold or warm wash temperatures are selected. This is a normal function of the automatic temperature control feature as the washer determines the temperature of the water.

BEFORE YOU CALL CONT.

CHECK THESE POINTS IF YOUR MAYTAG NEPTUNE® WASHER...

<p>Won't Fill</p>	<ul style="list-style-type: none"> • Be sure the door is tightly closed. • Plug cord into a live electrical outlet. • Check fuse or reset circuit breaker. • Open and close the door, then push the Start/Pause touchpad. • Turn both faucets on fully. • Straighten inlet hoses. • Disconnect hoses and clean screens. Hose filter screens may be plugged.
<p>Won't Tumble</p>	<ul style="list-style-type: none"> • Check fuse or reset circuit breaker. • Open and close the door and press the Start/Pause touchpad. For your safety, the clothes washer will not tumble or spin unless the door is closed.
<p>Door Locked Shut; Will Not Open</p>	<ul style="list-style-type: none"> • Press the Start/Pause touchpad to stop the washer. • It may take a few moments for the door lock mechanism to disengage.
<p>Freshening Your Washer</p>	<ul style="list-style-type: none"> • See Cleaning the Interior, page 18.
<p>Is Noisy</p>	<ul style="list-style-type: none"> • Clothes washer should be leveled properly as outlined in installation instructions. • Check that the leveling leg lock nuts are tightened. • Be sure rubber feet are installed on leveling legs. • Weak floors can cause vibration and walking. • For information on normal operating sounds, see page 22.
<p>The Touchscreen is Fading</p>	<ul style="list-style-type: none"> • The contrast may need to be adjusted. Select “Help” then “Select Preferences”. Touch “Change Monitor Contrast”. Using the arrows move the block to the left or right to improve the visual quality of the touchscreen.

For further assistance, call Maytag Customer Assistance toll-free at 1-800-688-9900 USA and 1-800-688-2002 Canada. U.S. customers using TTY for deaf, hearing impaired or speech impaired, call 1-800-688-2080.

OPERATING SOUNDS

NORMAL OPERATING SOUNDS OF YOUR MAYTAG NEPTUNE® CLOTHES WASHER

High pitched sound during a spin cycle.

The motor increases speed to spin the tub to remove moisture from the load.

Flushing water sound coming from the dispenser area.

Detergent is dispensed at the start of the cycle. Bleach is dispensed during final minutes of wash. Fabric softener is dispensed during the third rinse while the washer is filling.

Sloshing or gurgling water sound when washer is off and the tub is rotated.

The sealed balance ring around the tub contains a liquid and is designed to make the washer spin smoothly.

“Whirring” or “Sloshing” sound followed by a pause, repeated throughout the wash cycle.

The tub rotates one direction followed by a pause. The tub reverses direction and pauses. This action continues throughout the cycle.

Clothes washer maintains a **slightly reduced spin speed** after achieving a higher spin speed.

After reaching the maximum spin speed, the washer may reduce spin speed slightly for maximum performance.

The spin speed **slows down dramatically** when it sounds like an out-of-balance load.

The tumbler will begin to accelerate to speed, then slows back down to redistribute the load more evenly when an unbalanced load occurs.

Water is added after the washer has been tumbling for a while.

The Maytag Neptune® clothes washer uses a true adaptive fill and adds more water during the wash cycle as it is needed.

OR

Water flows through the dispenser to dilute and add bleach or fabric softener at the appropriate time. This will occur even if bleach and fabric softener are not used.

Clicking/draining sounds when washer is started.

Before the washer starts to fill, it will make a series of clicking noises to check the door lock and do a quick drain.

QUESTIONS & ANSWERS

Q. What's the best cycle to use if I have stains on my laundry?

A. Select Cotton/Sturdy fabrics, the Heavy soil wash time and the Stain Cycle option. Pretreat the stains with a laundry pre-treat product. Refer to the **“Stain Brain”** under **Help** for more information on treating specific stains.

Q. How large of a load can I wash in my Maytag Neptune® washer?

A. The tub can be loaded completely full with dry, unfolded clothes. However, **do not** pack the tub tightly. If the load is heavily soiled it is very important not to overload the washer.

Q. At the end of the cycle my load comes out wetter than normal. What causes this?

A. During tumble and spin the washer may have had difficulty getting to a full spin speed because the load was not evenly distributed. This can occur with small loads, heavy items or a load in which too much detergent was used, causing over-sudsing. Redistribute the load in the washer, close the door and follow these steps. Touch **“More Cycles”**, **“Spin”**, and **Start/Pause**.

Q. My laundry items seem to be very wrinkled at the end of the cycle. What can I do to correct the problem?

A. Wrinkling is caused by the combination of heat and pressure. Be sure wrinkle free or permanent press fabrics are washed on the Wrinkle Free cycle, Wrinkle Free Spin, and a cold rinse is used. (See pg. 5 for Wash/Rinse Temperature).

DO NOT USE MAX-EXTRACT.

Q. My whites are not as white as I'd like. What can I do?

A. Wash white loads using the Cotton/Sturdy fabric selection. Select the hot wash/cold rinse temperature setting and put 3/4 cup of chlorine bleach in the bleach dispenser. The bleach will be dispensed in the final minutes of the wash providing for optimal whitening. Maytag recommends a hot water wash temperature of 120-140° F (49° - 60° C).

POP-UP WINDOWS

In an effort to better understand what is occurring with your Maytag Neptune® Washer, pop-up windows may appear. These windows are there to inform you of what is happening and what actions may need to be taken. Examples of these pop-up windows are below.

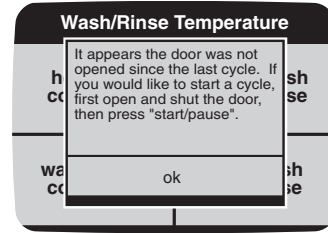
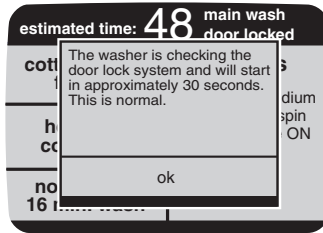
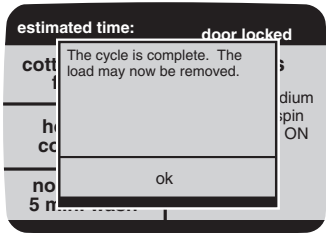

After you have read the message, touch "ok" and the pop up window will disappear.

NOTES



CLOTHES WASHER WARRANTY

Neptune® Washer Warranty

Full One Year Warranty

For **one (1) year** from the date of original retail purchase, any part which fails in normal home use will be repaired or replaced free of charge

Limited Warranty

After the first year from date of original retail purchase, through the time periods listed below, the parts designated below which fail in normal home use will be repaired or replaced free of charge for the part itself, with the owner paying all other costs, including labor, mileage, transportation, trip charge and diagnostic charge, if required.

Second Year – All parts.

Third through Fifth – Drive motor.

Third through Lifetime – Stainless steel inner wash basket.

Additional Limited Warranty Against Rust-Through

Should an exterior cabinet, including the top and door, rust through during the one year period starting from the date of retail purchase, repair or replacement will be made free of charge. After the first, and through the fifth year, repair or replacement will be made free of charge for the part itself, with the owner paying all other costs, including labor, mileage, transportation, trip charge and diagnostic charge, if required.

Please Note: This full warranty and the limited warranty apply when the washer is located in the United States or Canada. Washers located elsewhere are covered by the limited warranty only, including parts which fail during the first two years.

Canadian Residents

This warranty covers only those appliances installed in Canada that have been listed with the Canadian Standards Association unless the appliances were brought into Canada due to transfer of residence from the United States to Canada.

The specific warranties expressed above are the **Only** warranties provided by the manufacturer. This warranty gives you specific legal rights, and you may also have other rights that vary from state to state.

What is not covered by these warranties:

1. Conditions and damages resulting from any of the following:
 - a. Improper installation, delivery or maintenance.
 - b. Any repair, modification, alteration or adjustment not authorized by the manufacturer or an authorized servicer.
 - c. Misuse, abuse, accidents or unreasonable use.
 - d. Incorrect electric current, voltage or supply.
 - e. Improper setting of any control.
2. Warranties are void if the original serial numbers have been removed, altered, or cannot be readily determined.
3. Light Bulbs
4. Products purchased for commercial or industrial use.
5. The cost of service or service call to:
 - a. Correct installation errors.
 - b. Instruct the user on the proper use of the product.
 - c. Transport the appliance to the servicer.
6. Consequential or incidental damages sustained by any person as a result of any breach of these warranties.

Some states do not allow the exclusion or limitation of consequential or incidental damages, so the above exclusion may not apply.

To Obtain Warranty Service

To locate an authorized service company in your area contact the dealer from whom your appliance was purchased; or call Maytag ServicesSM, Maytag Customer Assistance. Should you not receive satisfactory warranty service, please call or write:

Maytag ServicesSM
Attn: CAIR[®] Center
P.O. Box 2370
Cleveland, TN 37320-2370
1-800-688-9900 USA
1-800-688-2002 Canada
U.S. customers using TTY for deaf, hearing impaired or speech impaired, call 1-800-688-2080.

NOTE:

When contacting Maytag ServicesSM, Maytag Customer Assistance about a service problem, please include the following:

- (a) Your name, address and telephone number.
- (b) Model number and serial number (found on the back center of the control panel) of your appliance.
- (c) Name and address of your dealer and the date the appliance was purchased.
- (d) A clear description of the problem you are having.
- (e) Proof of purchase.

Use & Care Guides, service manuals and parts catalogs are available from Maytag ServicesSM, Maytag Customer Assistance.

Maytag • 403 West Fourth Street North • P. O. Box 39 • Newton, Iowa 50208



LAVEUSE MAYTAG NEPTUNE®

GUIDE

D'UTILISATION ET D'ENTRETIEN

TABLE DES MATIÈRES

Instructions de Sécurité Importantes.....	27-28
Mode d'Emploi	29
Tableau de Commande	30
Les Commandes	31-42
Caractéristiques	43-44
Entretien et Nettoyage	45
Rangement de la Laveuse.....	46
Inversion de la Porte de la Laveuse	46
Avant de Contacter un Réparateur	47-48
Bruits de Fonctionnement	49
Questions et Réponses.....	50
Fenêtres Escamotables.....	51
Garantie de la Laveuse.....	52
Guía de Uso y Cuidado	53

Bienvenue

Bienvenue et félicitations pour votre achat d'une laveuse Maytag Neptune®! Il est très important pour nous que vous soyez totalement satisfait. Pour l'obtention des meilleurs résultats, nous vous suggérons de lire la totalité de cette brochure pour vous familiariser avec les méthodes adéquates d'utilisation et d'entretien de l'appareil.

Pour tout besoin d'assistance à l'avenir:

1) Il sera utile de disposer immédiatement du numéro de modèle et du numéro de série de l'appareil; on trouve cette information sur la plaque signalétique au la porte.

Date d'achat _____

Numéro de modèle _____

Numéro de série _____

2) **IMPORTANT : Conserver ce guide et la facture d'achat en lieu sûr pour utilisation ultérieure. Une preuve de la date d'achat devra être présentée pour toute demande de travaux sous garantie**

Pour toute question, veuillez nous écrire (inclure numéro de modèle, numéro de série et numéro de téléphone) ou téléphoner à :

Maytag ServicesSM
Attn : CAIR® Center
P.O. Box 2370
Cleveland, TN 37320-2370
1-800-688-2002 CANADA
(Lundi à vendredi, 8 h - 20 h, heure de l'Est)
<http://www.maytag.com>

Pour l'information sur service et garantie, voir page 52.

REMARQUE : Dans le cadre de nos pratiques d'amélioration constantes de la qualité de nos appareils, des modifications peuvent être introduites sur les appareils sans que cela donne lieu à une révision de ce guide.

INSTRUCTIONS DE SÉCURITÉ IMPORTANTES

lire ce qui suit avant d'utiliser la laveuse

Ce qu'il faut savoir à propos des consignes de sécurité

Les consignes de sécurité et les mises en garde présentées dans ce manuel ne couvrent pas toutes les situations possibles. Faire preuve de jugement, de prudence et d'attention lors de l'installation, de l'entretien et de l'utilisation du propriétaire.

Lorsque survient un problème ou une situation inhabituelle, **toujours** communiquer avec le détaillant, le distributeur, le technicien agréé ou le fabricant.

RECONNAISSEZ LES ÉTIQUETTES, PHRASES OU SYMBOLES SUR LA SÉCURITÉ

AVERTISSEMENT

AVERTISSEMENT – Risques ou pratiques non sûres, qui **POURRAIENT** résulter en de graves blessures ou même la mort.

ATTENTION

ATTENTION – Risques ou pratiques non sûres qui **POURRAIENT** résulter en blessures mineures.

AVERTISSEMENT

Pour minimiser les risques d'incendie, explosion, choc électrique, dommages matériels ou dommages corporels lors de l'utilisation de l'appareil, appliquer les précautions fondamentales, dont les suivantes.

- 1 Lire la totalité des instructions avant d'utiliser l'appareil.
- 2 Comme tout appareil utilisant l'électricité et comportant des pièces mobiles, il comporte des risques éventuels. Pour utiliser cet appareil sans danger, l'utilisateur doit être familier avec les instructions de fonctionnement de l'appareil et faire toujours preuve de prudence.
- 3 **Ne jamais** installer ou remiser cet appareil à un endroit où il sera exposé aux intempéries.
- 4 Installer la laveuse et la mettre à niveau sur un plancher qui peut supporter son poids.
- 5 Il faut que cet appareil soit convenablement relié à la terre. **Ne jamais** brancher l'appareil dans une prise de courant qui n'est pas adéquatement reliée à la terre conformément aux prescriptions des codes local et national des installations électriques. Voir les instructions d'installation concernant la liaison à la terre de cet appareil.
- 6 Pour éviter tout risque d'incendie ou d'explosion :
 - **Ne pas** laver des articles qui ont été précédemment nettoyés, lavés, trempés ou imprégnés d'essence, de solvants de nettoyage à sec, ou autres substances explosives ou inflammables. Ces produits libèrent des vapeurs qui peuvent prendre feu ou exploser. Laver à la main et faire sécher sur une corde tout article contenant ces substances.

Ne pas placer dans une laveuse tout tissu sur lequel vous avez utilisé un solvant de nettoyage ou qui est saturé de liquides ou solides inflammables, tant que toute trace de ces liquides ou solides et de leurs vapeurs n'a pas été enlevée.

Ces produits comprennent l'acétone, l'alcool dénaturé, l'essence, le kérosène, certains produits de nettoyage liquides ménagers, certains détachants, la térébenthine, les cires et produits pour enlever les cires.

- **Ne pas** ajouter d'essence, de solvants de nettoyage à sec ou autres substances inflammables ou explosives à l'eau de lavage. Ces substances libèrent des vapeurs qui peuvent prendre feu ou exploser.
- Dans certaines conditions, il peut y avoir production d'hydrogène dans un système d'eau chaude qui n'a pas été utilisé pendant 2 semaines ou plus. L'HYDROGÈNE EST UN GAZ EXPLOSIF. Si le système d'eau chaude n'a pas été utilisé pendant la période indiquée, ouvrir tous les robinets d'eau chaude et laisser couler l'eau pendant plusieurs minutes avant de mettre la laveuse ou laveuse-sécheuse en marche. Ceci permettra d'évacuer l'hydrogène qui a pu s'accumuler. Ce gaz étant inflammable, **ne pas** fumer et ne pas utiliser de flammes vives pendant cette opération.

7 **Ne pas** introduire une main dans l'appareil lorsque le tambour est en mouvement.

8 **Ne jamais** laisser des enfants jouer avec ou sur l'appareil. Il convient de superviser attentivement les enfants lorsque l'appareil est utilisé en leur présence.

9 **Ne pas** circonvenir les organes de commande.

10 **Ne réparer** ou remplacer aucun composant de cet appareil; on ne doit entreprendre aucune opération d'entretien qui n'est pas spécifiquement recommandée dans des instructions de réparation publiées à l'intention des utilisateurs, ou que l'intervenant ne serait pas en mesure d'exécuter parfaitement.

11 Débrancher l'appareil avant d'essayer de le réparer.

12 Ranger les produits de nettoyage et autres produits en un lieu sec et frais que les enfants ne peuvent atteindre.

13 **Ne pas** laver ou sécher des articles qui ont été salis par de l'huile de cuisson ou végétale. Ces articles peuvent contenir encore de l'huile après avoir été lavés et peuvent donc dégager de la fumée ou prendre feu spontanément.

14 **Ne pas** utiliser de javellisant et de l'ammoniaque ou des acides (comme vinaigre ou produits anti-rouille) dans la même cuve de lavage. Des fumées dangereuses peuvent avoir lieu.

15 **Ne pas** laver en machine des produits contenant de la fibre de verre. Des petites particules peuvent coller aux tissus lavés dans les charges suivantes et entraîner une irritation cutanée.

16 Avant de retirer l'appareil du service ou de le mettre au rebut, retirer la porte du compartiment de lavage.

17 **Ne pas** s'asseoir sur une laveuse.

18 Les tuyaux d'arrivée d'eau peuvent être endommagés et se détériorer après un certain temps. Vérifier de temps à autre que les tuyaux ne présentent aucune déformation, coupure, usure ou fuite et les remplacer tous les cinq ans.

CONSERVER CES INSTRUCTIONS

MODE D'EMPLOI

Pour obtenir des renseignements sur le tri, le prétraitement des taches, etc., consulter le livret ci-joint **Conseils de lavage**.

CHARGEMENT DE LA LAVEUSE

- La cuve peut être entièrement remplie de vêtements secs, dépliés. Cependant, il **ne faut pas** trop remplir la cuve.
- La surcharge peut entraîner une réduction de l'efficacité du lavage et le risque que le linge ne présente des plis et ne se froisse.
- Lors du lavage d'articles volumineux ou de quelques petits articles qui **ne remplissent pas** complètement la cuve, comme un tapis ou deux chandails, il faut ajouter quelques serviettes de toilette pour améliorer les performances de culbutage et d'essorage.
- Lors du lavage de charges extrêmement souillées, il est très important d'éviter de surcharger la laveuse pour assurer de bons résultats.
- Pour ajouter un article oublié, appuyer sur la touche **Start/Pause (mise en marche/pause)**, ajouter l'article, fermer la porte et appuyer sur la touche **Start/Pause**. Après 15 à 30 secondes, la laveuse reprend son fonctionnement.

REMARQUE : Pour que les articles ajoutés puissent être lavés, ne pas attendre plus de cinq minutes après le début du cycle pour les ajouter à la charge.

Remarque spéciale : Appuyer sur **Back** (retour) ou **Home** (début) pour revenir à l'écran précédent.

AFFICHAGE DU STATUT

Porte verrouillée – s'allume lorsque la porte de la laveuse est verrouillée. La porte peut être ouverte en appuyant sur la touche **Start/Pause (mise en marche/pause)** pour arrêter la laveuse.

AFFICHAGE DE LA DURÉE ESTIMÉE

Après avoir appuyé sur Start (mise en marche), cet afficheur indique le temps estimé restant dans le cycle. La durée estimée peut varier pour mieux refléter la durée de lavage restante dans le cycle.

CONSOMMATION D'EAU

La quantité d'eau utilisée varie avec chaque charge. La laveuse Maytag Neptune® fait appel à une remplissage adaptative pour assurer une quantité d'eau permettant des performances de nettoyage efficaces ainsi que la conservation de l'eau et de l'énergie. La durée de remplissage varie selon la pression de l'eau.

durée estimée: 40 lavage principal porte deverr.	
coton text. roubustes	options sign. fin cycle - moy. essor. - infroisables signal sonore - marche
L. eau chaude R. eau froide	
normal. sale lavage 16 mn	

TABLEAU DE COMMANDE

Écran tactile – Afficheur interactif qui réagit au contact d'un doigt.

Remarque : L'exposition de l'écran tactile à la lumière directe du soleil n'est pas recommandée.

Home (début) – Accès instantané à l'écran d'accueil.

Off (arrêt) – Commande d'arrêt de la laveuse et extinction de l'afficheur.

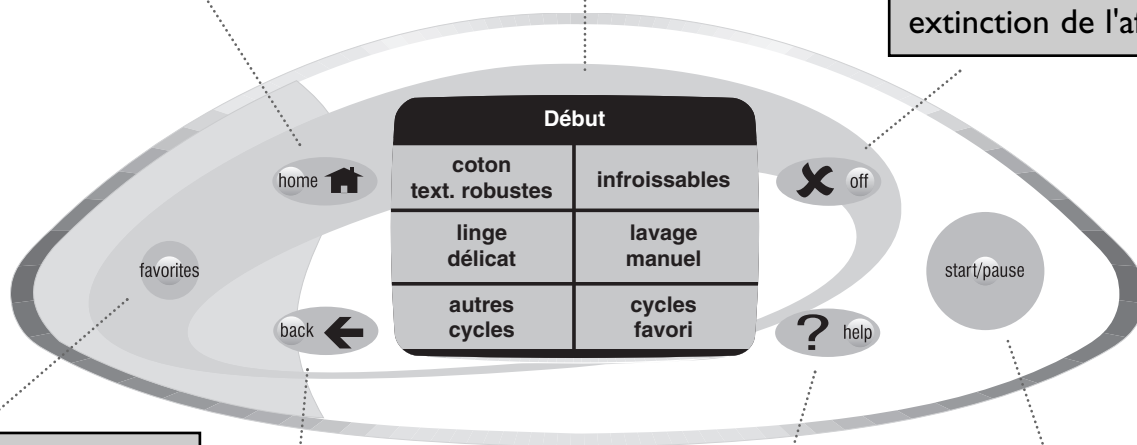

Favorites (favoris) – Accès rapide aux cycles favoris.

Back (retour) – Pour retourner à l'écran précédent.

Start/Pause (mise en marche/pause) – Appuyer sur cette touche pour démarrer un cycle. Ensuite, appuyer sur cette touche pour arrêter la laveuse à tout moment dans le cycle.

Help (écran d'aide) – Accès instantané à diverses instructions : Mémoire Détachage, Avant un Dépannage, Conseils de Lavage, Conseils d'Utilisation, Fonction de Verrouillage et Sélection Préférences.

Remarque spéciale : Appuyer sur **Back** (retour) ou **Home** (début) pour revenir à l'écran précédent.

LES COMMANDES

RÉGLAGE D'UN CYCLE DE LAVAGE

Si l'afficheur est totalement vierge, il suffit d'ouvrir la porte, d'appuyer sur une touche, sauf off (arrêt), ou de toucher l'écran pour réactiver les commandes.

Début	
coton text. robustes	infoissables
linge délicat	lavage manuel
autres cycles	cycles favoris

Étape 1

Écran d'début – Choisir le réglage approprié. Pour plus d'information sur «autres cycles» et «cycles favoris», voir pages 33 et 35.

Temp. - Lavage/Rinçage	
L. eau chaude R. eau froide	L. eau tiède R. eau tiède
L. eau tiède R. eau froide	L. eau froide R. eau froide

Étape 2

Températures de lavage/rinçage – Choisir la température appropriée de lavage/rinçage.

Niv. de saliss./Durée de lav.	
extrêmement sale lavage 34 mn	
très sale lavage 29 mn	normal sale lavage 16 mn
peu sale lavage 10 mn	lavage rapide 5 mn

Étape 3

Niveau de salissant/durée de lavage – Choisir la durée de lavage appropriée selon le degré de saleté.

coton textiles robustes – Mode de culbutage normal et essorage à vitesse élevée. Utiliser pour les serviettes, jeans, draps, linge de maison, sousvêtements, t-shirts.

infoissables – Mode de culbutage et vitesse d'essorage réduits, pour diminuer le froissement. Utiliser pour les chemises/pantalons habillés, vêtements infoissables, vêtements de polyester/coton.

linge délicats – Culbutage en douceur et vitesse d'essorage lente. Utiliser pour les chemisiers/chemises habillés, bas, vêtements transparents ou dentelles.

lavage manuel – Périodes en alternance de culbutage de courte durée et de trempage de longue durée avec une vitesse d'essorage douce. S'utilise pour les articles étiquetés lavables à la main.

REMARQUE : Pour réduire le froissement du linge, choisir le réglage infoissables. N'est pas recommandé de choisir l'option d'extraction maximale.

I. eau chaude/r. eau froide – Blancs et articles couleurs grand teint très sales.

I. eau tiède/r. eau tiède – Articles couleurs grand teint. Lorsque le rinçage tiède est sélectionné, seul le troisième rinçage sera tiède. Le premier et le second rinçage seront à l'eau froide afin de conserver de l'énergie.

I. eau tiède/r. eau froide – Articles grand teint modérément sales; la majorité des articles infoissables.

I. eau froide/r. eau froide – Articles de couleur vive, légèrement sales; lainages lavables.

IMPORTANT : La laveuse comporte une commande automatique de la température afin d'obtenir un lavage tiède à environ 40 °C (105 °F) et un lavage froid à environ 18 °C (65 °F).

Lorsque la laveuse se remplit, on peut remarquer que seulement de l'eau froide ou très chaude traverse le distributeur lorsque des températures de lavage froide ou tiède ont été choisies. Ceci est normal pour cette commande de température automatique étant donné que la laveuse établit la température de l'eau.

extrêmement sale – S'utilise pour le nettoyage des saletés rebelles incrustées.

très sale – Utiliser pour le lavage du linge très sale.

normal sale – Utiliser pour le lavage de linge modérément sale. Ce réglage convient à la majorité du linge.

peu sale – Utiliser pour le linge légèrement sale.

lavage rapide – Ce réglage offre un cycle à temps réduit. Les emplois suggérés comprennent le rafraîchissement de vêtements neufs ou de vêtements préalablement rangés.

Remarque spéciale : Appuyer sur **Back** (retour) ou **Home** (début) pour revenir à l'écran précédent.

Appuyer sur <<start/pause>>
ou changer de sélection ci-dessous

coton text. robustes	options sign. fin cycle - moy. rinçage suppl. - marche signal sonore - marche
L. eau chaude R. eau froide	
normal sale lavage 16 mn	



Étape 4

Écran de rappel – Cet écran indique les sélections avant le démarrage de la laveuse. On peut appuyer sur **Start/Pause (mise en marche/pause)** pour commencer le lavage ou appuyer sur un autre choix pour modifier les sélections précédentes.

Options	
rinçage suppl. marche arrêt	signal fin de cycle - moyen
prétrempage marche arrêt	essor. - infroissables
cycle taches marche arrêt	lavage différé marche arrêt
signal sonore marche arrêt	continuer

Étape 5

Écran des options – Les sections de gauche permettent d'activer/désactiver les options proposées. Pour certaines options présentées dans la partie de droite, on doit sélectionner l'une des valeurs proposées. Après avoir sélectionné toutes les fonctions désirées, appuyer sur **«Continuer»** pour retourner à l'écran de rappel.



Étape 6

Si on est satisfait des sélections, appuyer sur **Start/Pause (mise en marche/pause)** pour mettre en marche le cycle.

rinçage supplémentaire – Quatrième rinçage à la fin du cycle pour un enlèvement plus complet des additifs et parfums.

signal fin de cycle – Appuyer sur **«Fort»**, **«Moyen»**, **«Bas»** ou **«Arrêt»** pour établir le niveau sonore du signal de fin de cycle. Appuyer sur **«Continuer»** pour accepter le paramètre choisi.

prétrempage – Ajoute 15 minutes à la plupart des trempages avec un culbutage minimal. Peut être sélectionné avec n'importe lequel des cycles.

essorage – Ceci permet de choisir la vitesse d'essorage convenant à une charge donnée. Extraction Maximale doit être choisi pour les jeans, les serviettes de toilette et la literie, Infroissables pour les pantalons, chemises habillées et autres articles infroissables ou à pressage permanent, Essorage Normal pour tout le reste.

cycle taches – Prolonge la durée du lavage et des rinçages pour un meilleur détachage. Fournit automatiquement un quatrième rinçage. Peut être sélectionné avec n'importe lequel des cycles.

lavage différé – Permet de retarder le démarrage d'un cycle pendant un temps pouvant aller jusqu'à 12 heures. Appuyer sur la flèche «+» ou «-» sous l'indication des heures et des minutes, pour établir la durée.

signal sonore – Une fois ce signal en marche, la laveuse fait retentir un signal toutes les 5 minutes pendant 2 heures ou jusqu'à ce que la porte soit ouverte.

Remarque spéciale : Appuyer sur **Back** (retour) ou **Home** (début) pour revenir à l'écran précédent.

LES COMMANDES (SUITE)

CYCLES FAVORIS

La fonction permet de créer, identifier et mémoriser jusqu'à 24 cycles de lavage fréquemment utilisés.

Les cycles favoris «**blue jeans**» et «**towels**» (serviettes) ont déjà été programmés. Pour modifier ces cycles en fonction de préférences personnelles, voir Modification d'un cycle favori, page 34. Pour une description détaillée des réglages, voir aux pages 31 et 32, Réglage d'un cycle de lavage.

CRÉATION D'UN CYCLE FAVORI

Début	
coton text. robustes	infroissables
linge délicat	lavage manuel
autres cycles	cycles favoris



Cycles favoris		
blue jeans	towels	
création 1 favori	modification 1 favori	supprimer un favori

Textiles	
coton text. robustes	infroissables
linge délicat	lavage manuel

Étape 1

Appuyer sur l'écran d début ou sur la touche **Cycles favoris**.

Étape 2

Appuyer sur «**Création 1 favori**».

Étape 3

Textiles – Sélectionner le réglage approprié.

Temp. - Lavage/Rinçage	
L. eau chaude R. eau froide	L. eau tiède R. eau tiède
L. eau tiède R. eau froide	L. eau froide R. eau froide

Niv. de saliss./Durée de lav.	
extrêmement sale lavage 34 mn	
très sale lavage 29 mn	normal sale lavage 16 mn
peu sale lavage 10 mn	lavage rapide 5 mn

Appuyer sur <<continuer>> pour identifier 1 favori ou changer de sélection ci-dessous	
coton text. robustes	options sign. fin cycle - moy. essor. - infroissables
L. eau chaude R. eau froide	continuer
normal. sale lavage 16 mn	

Étape 4

Températures de lavage/rinçage – Choisir la température appropriée de lavage/rinçage.

Étape 5

Niveau de salissant/durée de lavage – Choisir la durée de lavage appropriée selon le degré de saleté.

Étape 6

Écran de rappel – Cet écran présente les paramètres déjà sélectionnés et permet de choisir pour sélectionner d'autres fonctions. Appuyer sur «**Options**» ou sur «**Continuer**».

Options	
rinçage suppl. marche arrêt	signal fin de cycle - moyen
prétrempage marche arrêt	essor. - infroissables
cycle taches marche arrêt	lavage différé marche arrêt
signal sonore marche arrêt	continuer

Appuyer sur <<continuer>> pour identifier 1 favori ou changer de sélection ci-dessous	
coton text. robustes	options sign. fin cycle - moy. essor. - infroissables
L. eau chaude R. eau froide	continuer
normal. sale lavage 16 mn	

-						
a	b	c	d	e	f	g
h	i	j	k	l	m	n
o	p	q	r	s	t	u
v	w	x	y	z	é	è
effacer		espace		mémoris		

Cycles favoris		
blue jeans	towels	
whites		
création 1 favori	modification 1 favori	supprimer un favori

Étape 7

Écran des options – Les sections de gauche permettent d'activer/désactiver les options proposées. Pour certaines options présentées dans la partie de droite, on doit sélectionner l'une des valeurs proposées. Après avoir sélectionné toutes les fonctions désirées, appuyer sur «**Continuer**» pour retourner à l'écran de rappel.

Étape 8

Si on est satisfait des sélections effectuées, appuyer sur «**Continuer**» pour nommer un cycle favori.

Étape 9

Nommer un cycle favori – Sélectionner les lettres successives pour identifier le cycle favori – jusqu'à 12 caractères. Appuyer sur «**Mémoriser**». Ce nouveau cycle favori sera maintenant présenté à la page des cycles favoris.

MODIFICATION D'UN CYCLE FAVORI

Ceci vous permet de changer les réglages de tout cycle favori. Pour une description détaillée des réglages, voir aux pages 31 et 32, Réglage d'un cycle de lavage.

Début	
coton text. robustes	infoissables
linge délicat	lavage manuel
autres cycles	cycles favoris



Cycles favoris		
blue jeans	towels	
création 1 favori	modification 1 favori	supprimer un favori

Appuyer sur <<continuer>> pour identifier 1 favori ou changer de sélection ci-dessous	
coton text. robustes	options sign. fin cycle - moy. essor. - infoissables
L. eau chaude R. eau froide	continuer
normal. sale lavage 16 mn	

Étape 1

Appuyer sur l'écran d début ou sur la touche **Cycles favoris**.

-						
a	b	c	d	e	f	g
h	i	j	k	l	m	n
o	p	q	r	s	t	u
v	w	x	y	z	é	è
effacer	espace	mémoris				

Étape 2

Appuyer sur **«Modification 1 favori»** et sur le cycle favori que l'on désire modifier.

Étape 3

L'écran de rappel de ce cycle en particulier sera affiché. Faire les modifications en appuyant sur la zone voulues en question. Appuyer sur **«Continuer»**.

Étape 4

Si le nom du cycle favori actuel s'applique toujours, appuyer sur **«Mémoriser»**. Si l'on préfère un nouveau nom, appuyer sur **«Effacer»**, taper le nouveau nom et appuyer sur **«Mémoriser»**. Se servir de la flèche en haut de l'écran pour revenir en arrière.

ANNULER UN FAVORI

Début	
coton text. robustes	infoissables
linge délicat	lavage manuel
autres cycles	cycles favoris



Cycles favoris		
blue jeans	towels	
dress shirts	whites	
blankets	sweaters	
création 1 favori	modification 1 favori	supprimer un favori

Sélectionner un favori à supprimer	
b	Désirez-vous vraiment supprimer «blue jeans»?
Oui	Non

Étape 1

Appuyer sur l'écran d début ou sur la touche **Cycles favoris**.

Étape 2

Appuyer sur **«Supprimer un favori»**. Appuyer sur le cycle favori que l'on désire supprimer. Si le cycle favori que l'on désire supprimer se trouve sur une autre page, appuyer sur la flèche dans le coin jusqu'au cycle favori à supprimer.

Étape 3

Une fenêtre escamotable apparaît pour vérifier que l'on désire annuler un cycle. Si l'on est sûr de bien vouloir annuler un cycle, appuyer sur **«Oui»**. Une fois le cycle favori annulé, les autres favoris vont avancer d'une place.

Remarque spéciale : Appuyer sur **Back** (retour) ou **Home** (début) pour revenir à l'écran précédent.

LES COMMANDES (SUITE)

TRANSFERT D'UN CYCLE FAVORI

Début	
coton text. robustes	infoissables
linge délicat	lavage manuel
autres cycles	cycles favoris



Cycles favoris		
blue jeans	towels	
dress shirts	whites	
blankets	sweaters	
création 1 favori	modification 1 favori	supprimer un favori

Étape 1

Appuyer sur l'écran d'début ou sur la touche **Cycles favoris**.

Étape 2

Appuyer sur «**Modification 1 favori**».

Sélectionner 1 favori à modifier	
blue jeans	towels
dress shirts	whites
blankets	sweaters
transfert de favori en page 1	retour sans changement

Sélectionner 1 favori à modifier	
khakis	
transfert de favori en page 1	retour sans changement

Cycles favoris	
khakis	blue jeans
towels	dress shirts
whites	blankets
transfert de favori en page 1	retour sans changement

Cycles favoris	
sweaters	
transfert de favori en page 1	retour sans changement

Étape 3

Toucher la zone intitulée «**Transfert de favori en page 1**». À l'aide de la flèche du haut de l'écran, trouver le cycle favori à transférer en première page faire défiler les pages. Toucher le nom du cycle favori choisi.

Étape 4

Le cycle favori sera maintenant présenté dans l'angle supérieur gauche de l'écran tactile. Les autres cycles favoris ont été reculés d'une position; le sixième cycle favori a été transféré à la page suivante.

AUTRES CYCLES

Le réglage «**Autres Cycles**» permet de choisir un rinçage et un essorage ou un essorage seulement.

Début	
coton text. robustes	infoissables
linge délicat	lavage manuel
autres cycles	cycles favoris

Autres cycles	
rinç. - tiède et essorage	essorage
rinç. - froide et essorage	
rinç. et essor. personnalisés	essorage personnalisés

RINÇAGE TIÈDE ET ESSORAGE

Appuyer sur <<start/pause>> ou changer de sélection ci-dessous	
coton text. robustes	signal fin de cycle - moyen
temp. de rinç eau tiède	essorage - extract. max.
1 rinçage	

Étape 1

Appuyer sur «**Autres cycles**» sur l'écran d'début.

Étape 2

Les réglages sous «**Autres cycles**» vous permettent de choisir parmi les possibilités suivantes:

- rinçage et essorage pré-réglés
- essorage pré-réglé seulement
- rinçage et essorage personnalisés
- essorage personnalisé seulement

Cet écran revoit la sélection préétablie pour un rinçage tiède et un essorage. Appuyer sur **Start/Pause (mise en marche/pause)** pour commencer le rinçage ou appuyer sur un autre choix affiché pour changer de sélection.

Remarque spéciale : Appuyer sur **Back** (retour) ou **Home** (début) pour revenir à l'écran précédent.

RINÇAGE FROID ET ESSORAGE

Appuyer sur <<start/pause>> ou changer de sélection ci-dessous	
coton text. robustes	signal fin de cycle - moyen
temp. de rinç. eau froide	essorage - extract. max.
1 rinçage	

Cet écran revoit la sélection préétablie pour un rinçage froid et un essorage. Appuyer sur **Start/Pause (mise en marche/pause)** pour commencer un rinçage ou appuyer sur un choix affiché pour changer de sélection.

ESSORAGE SEULEMENT

Appuyer sur <<start/pause>> ou changer de sélection ci-dessous	
coton text. robustes	
signal fin de cycle - moyen	
essorage - extract. max.	

Cet écran revoit la sélection préétablie pour un essorage. Appuyer sur **Start/Pause (mise en marche/pause)** pour commencer un essorage ou appuyer sur un choix affiché pour changer de sélection.

RINÇAGE ET ESSORAGE PERSONNALISÉS

Début	
coton text. robustes	infroissables
linge délicat	lavage manuel
autres cycles	cycles favoris

Étape 1

Appuyer sur «**Autres cycles**» sur l'écran d début.

Autres cycles	
rinç. - tiède et essorage	essorage
rinç. - froide et essorage	
rinç. et essor. personnalisés	essorage personnalisés

Étape 2

Appuyer sur «**Rinçage et essorage personnalisés**» sur l'écran Autres Cycles.

Textiles	
coton text. robustes	infroissables
linge délicat	lavage manuel

Étape 3

Choisir le réglage approprié selon le type de tissu. Ceci déterminera le déroulement du rinçage.

Température de rinçage
eau tiède
eau froide

Étape 4

Choisir la température de rinçage appropriée. Un rinçage tiède peut être préféré pour les arthritiques.

Nombre de rinçages	
un	deux
trois	quatre

Étape 5

Choisir le nombre de rinçages approprié à la charge.

Vitesses d'essorage
extract. max.
standard
infroissable

Étape 6

Choisir une vitesse d'essorage appropriée à la charge. Ceci déterminera la quantité d'humidité retirée de la charge.

Appuyer sur <<start/pause>> ou changer de sélection ci-dessous	
coton text. robustes	signal fin de cycle - moyen
temp. de rinç. eau froide	essorage - extract. max.
3 rinçage	

Étape 7

Cet écran revoit les sélections d'un rinçage et essorage personnalisés. Appuyer sur **Start/Pause (mise en marche/pause)** pour commencer le rinçage ou appuyer sur un choix affiché pour changer de sélection.

Remarque spéciale : Appuyer sur **Back** (retour) ou **Home** (début) pour revenir à l'écran précédent.

LES COMMANDES (SUITE)

ESSORAGE PERSONNALISÉ

Début	
coton text. robustes	infoissables
linge délicat	lavage manuel
autres cycles	cycles favoris

Étape 1

Appuyer sur «**Autres cycles**» sur l'écran d'début.

Vitesses d'essorage
extract. max.
standard
infoissable

Étape 4

Choisir une vitesse d'essorage appropriée à la charge. Ceci déterminera la quantité d'humidité retirée de la charge.

Autres cycles	
rinç. - tiède et essorage	essorage
rinç. - froide et essorage	
rinç. et essor. personnalisés	essorage personnalisés

Étape 2

Appuyer sur «**Essorage personnalisés**» sur l'écran Autres Cycles.

Appuyer sur <<start/pause>> ou changer de sélection ci-dessous
coton text. robustes
signal fin de cycle - moyen
essorage - extract. max.

Étape 5

Cet écran revoit les sélections d'un essorage personnalisé. Appuyer sur **Start/Pause (mise en marche/pause)** pour commencer le essorage ou appuyer sur un choix affiché pour changer de sélection.

Textiles	
coton text. robustes	infoissables
linge délicat	lavage manuel

Étape 3

Choisir le réglage approprié selon le type de tissu. Ceci indique à la laveuse comment essorer une certaine charge.

Remarque spéciale : Appuyer sur **Back** (retour) ou **Home** (début) pour revenir à l'écran précédent.

UTILISATION DE LA FONCTION D'AIDE

La touche Help donne accès à diverses instructions: mémoire détachage, avant un contacter un dépannage, conseils de lavage, conseils d'utilisation, fonction de verrouillage et sélection préférences.

Cette section du guide de l'utilisateur démontre comment passer facilement aux points «Help» principaux des divers sujets. À partir de là, on peut facilement limiter la recherche d'information sur le lavage.

MÉMOIRE DÉTACHAGE

La «Mémoire Détachage» présente les étapes à suivre détaillées pour enlever plus de 50 des taches les plus courantes. La «Mémoire Détachage» offre aussi à l'utilisateur la possibilité de choisir automatiquement un cycle de lavage pour une tache particulière.



Écran d'aide	
mémoire détachage	avant un dépannage
conseils de lavage	conseils d'utilisation
fonction de verrouillage	sélection préférences

Toucher 1e - lettre tache						
a	b	c	d	e	f	g
h	i	j	k	l	m	n
o	p	q	r	s	t	u
v	w	x	y	z	taches inconnues	

Étape 1

Appuyer sur la touche **Help**.

Étape 2

Sélectionner «**Mémoire détachage**».

Étape 3

Sélectionner la première lettre représentant la tache à enlever.

Taches <>	
beurre	boisson gazeuse
boissons	boue

Beurre
1. Utiliser l'option Prêtempage avec eau tiède, ou faire tremper dans de l'eau tiède pendant 1/2 heure. 2. Laver avec un agent de blanchiment approprié et l'eau la plus chaude que le tissu et la couleur peuvent supporter. 3. Utiliser l'option Cycle Taches et la durée de lavage Lingo extrêmement sale. 4. Si une tache d'aspect gras demeure, laver de nouveau.
régler la laveuse pour cette tache

Appuyer sur <<continuer>> pour identifier 1 favori ou changer de sélection ci-dessous	
coton text. robustes	options sign. fin cycle - moy. essor. - extract max. prétemp. - marche cycle tach. - marche
L. eau chaude R. eau froide	
normal. sale lavage 16 mn	



Étape 4

Sélectionner la tache en question.

Remarque : Utiliser les flèches en haut de l'écran pour faire défiler les lettres.

Étape 5

Pour obtenir automatiquement le cycle de lavage convenant à la tache sélectionnée, appuyer sur «**Régler la laveuse pour cette tache**».

Étape 6

Écran de rappel – Cet écran indique les sélections faites par la mémoire détachage avant le démarrage de la laveuse. On peut appuyer sur **Start/Pause (mise en marche/pause)** pour commencer le lavage ou appuyer sur un autre choix pour modifier les sélections.

LES COMMANDES (SUITE)

AVANT DE CONTACTER UN RÉPARATEUR



Écran d'aide	
mémoire détachage	avant un dépannage
conseils de lavage	conseils d'utilisation
fonction de verrouillage	sélection préférences

Avant un dépannage ▶	
pas de remplissage	pas de culbutage
ni essorage ni vindange	laveuse trop bruyante
arrêt de la laveuse	fuite d'eau

Pour question ou demande de dépannage, contacter PriorityOne à 1-888-462-9824.

Laveuse trop bruyante
<ul style="list-style-type: none">• Il faut que la laveuse Maytag Neptune soit bien d'aplomb.• Si le plancher n'est pas ferme, il peut y avoir des vibrations et un déplacement de la laveuse.• Vérifier que les patins de caoutchouc sont installés sous les pieds.

Étape 1

Appuyer sur la touche **Help**.

Étape 2

Sélectionner «**Avant un dépannage**».

Étape 3

L'écran présente ici les titres des sujets de diagnostic les plus fréquemment consultés. Toucher le titre approprié pour accéder à l'information spécifique correspondante. Appuyer sur les flèches en haut de l'écran pour avancer ou reculer sur d'autres sujets. Pour une information plus détaillée, voir la section «Avant un Dépannage», pages 47-48, ou téléphoner au 1-800-688-2002.



Étape 4

Pour accéder à l'information sur d'autres sujets, appuyer sur la touche **Back** pour retourner à la liste des sujets principaux.

Remarque spéciale : Appuyer sur **Back** (retour) ou **Home** (début) pour revenir à l'écran précédent.

CONSEILS DE LAVAGE



Étape 1

Appuyer sur la touche **Help**.

Écran d'aide	
mémoire détachage	avant un dépannage
conseils de lavage	conseils d'utilisation
fonction de verrouillage	sélection préférences

Étape 2

Sélectionner «**Conseils de lavage**» sur l'écran d'aide.

Conseils de lavage	
additifs de lavage	tri
détergents	prétraitement
température de l'eau	cycles
conseils de séchage	

Étape 3

Voici les différents sujets. Appuyer sur un sujet en particulier pour obtenir l'information correspondante.

Additifs de lavage	
agent de blanchiment pour couleur	
agent de blanch. chloré	assouplissant de tissus
amidon	azurage

Agent de blanch. - couleur
<ul style="list-style-type: none">• Un agent de blanchiment sans danger pour les couleurs devrait être ajouté au détergent au début du cycle (efficacité maximale).• On peut utiliser un agent de blanchiment pour couleurs avec la plupart des articles. On obtient la meilleure efficacité lors de la phase de lavage avec eau tiède ou chaude.



Étape 4

Appuyer sur la touche d'un sous-sujet pour obtenir l'information correspondante.

Étape 5

Pour accéder à l'information sur d'autres sujets, appuyer sur la touche **Back** pour retourner à la liste des sujets principaux.

Remarque spéciale : Appuyer sur **Back** (retour) ou **Home** (début) pour revenir à l'écran précédent.

LES COMMANDES (SUITE)

CONSEILS D'UTILISATION



Étape 1

Appuyer sur la touche **Help**.

Écran d'aide	
mémoire détachage	avant un dépannage
conseils de lavage	conseils d'utilisation
fonction de verrouillage	sélection préférences

Étape 2

Sélectionner «**Conseils d'utilisation**» à partir de l'écran d'aide.

Conseil d'utilisation	
distributeurs	tableau de commande
réglage des commandes	sons particuliers
entretien de la laveuse	

Étape 3

L'écran «**Conseils d'utilisation**» donne accès à l'information qui permet d'utiliser efficacement le système de commande tactile de la laveuse.



Étape 4

Pour accéder à l'information sur d'autres sujets, appuyer sur la touche **Back** pour retourner à la liste des sujets principaux.

FONCTION DE VERROUILLAGE



Étape 1

Appuyer sur la touche **Help**.

Écran d'aide	
mémoire détachage	avant un dépannage
conseils de lavage	conseils d'utilisation
fonction de verrouillage	sélection préférences

Étape 2

Sélectionner «**Fonction de verrouillage**» à partir de l'écran d'aide.

Fonction de verrouillage
Pour désactiver les commandes, toucher la zone illustrée ci-dessous pendant 3 secondes.
Pour activer le verrouillage, appuyer ici.

Étape 3

La fonction de «**Fonction de verrouillage**» désactive l'écran et les touches. Appuyer et maintenir la pression sur «**Pour activer le verrouillage, appuyer ici**» pendant trois secondes. Utiliser cette fonction pour nettoyer le tableau de commande ou empêcher une utilisation non souhaitée de la laveuse.

Fonction de verrouillage
Pour désactiver les commandes, toucher la zone illustrée ci-dessous pendant 3 secondes.
Pour activer le verrouillage, appuyer ici.

Étape 4

Pour activer à nouveau l'écran et les touches, appuyer et maintenir la pression sur «**Pour désactiver le verrouillage, appuyer ici**» pendant trois secondes.



Étape 5

Pour accéder à l'information sur d'autres sujets, appuyer sur la touche **Back** pour retourner à la liste des sujets principaux.

SÉLECTION PRÉFÉRENCES



Étape 1

Appuyer sur la touche **Help**.

Écran d'aide	
mémoire détachage	avant un dépannage
conseils de lavage	conseils d'utilisation
fonction de verrouillage	sélection préférences

Sélection des préférences	
moyen volume - écran tactile	change to English
marche auto marche arrêt	changer pour le français
contraste de l'affichage	cambiar a español
écon. d'énergie marche arrêt	

Étape 2

Appuyer sur la «**Sélection préférences**». L'écran «**Sélection préférences**» permet à l'utilisateur de sélectionner le volume des signaux sonores émis par le tableau de commande et l'intensité d'éclairage de l'écran, d'activer les fonctions de mise en marche automatique et économie en énergie, et de sélectionner la langue d'affichage (anglais, français, espagnol).

VOLUME - ÉCRAN TACTILE

Volume - écran tactile	
Pour le signal sonore émis lors des sélections avec l'écran tactile.	
fort	moyen
bas	arrêt
continuer	

Pour sélectionner le niveau de volume des signaux sonores, sélectionner «**Fort**», «**Moyen**», «**Bas**» ou «**Arrêt**». Appuyer sur «**Continuer**» pour accepter le paramètre choisi.

CHANGEMENT DU CONTRASTE D'AFFICHAGE

Utiliser les touches fléchées pour ajuster le contraste de l'afficheur.	
◀	▶
standard	continuer

On peut souhaiter modifier l'intensité d'éclairage des messages affichés, selon l'éclairage du lieu d'utilisation ou d'autres facteurs. Toucher les flèches pour commander l'augmentation ou la diminution de l'intensité d'éclairage. Lorsque l'éclairage est adéquat, toucher «**Continuer**».

LANGUE D'AFFICHAGE

Du français à l'anglais English to French	
Souhaitez-vous vraiment sélectionner l'anglais?	
Are you sure you would like to change the language to English?	
Yes/Oui	No/Non

L'utilisateur peut sélectionner l'une des trois langues d'affichage proposées : anglais, français, espagnol. La nouvelle langue d'affichage est indiquée avant la confirmation du processus.

MARCHE AUTO

Mise en marche - auto	
Si la fonction Mise en marche automatique est sélectionnée, la laveuse se met en marche automatiquement lors de la sélection d'un cycle.	
Cette fonction demeure sélectionnée jusqu'à ce qu'on sélectionne Mise en marche auto-arrêt.	
Marche auto - marche	Marche auto - arrêt

Lorsqu'on sélectionne «**Marche Auto - marche**», la laveuse se met en marche automatiquement lors de la sélection du cycle.

ÉCONOMIE D'ÉNERGIE

Économie d'énergie	
Cette laveuse est dotée d'un élément chauffant qui améliore la performance de lavage. Si l'option «Économie d'énergie» est sélectionnée, l'élément chauffant n'est pas alimenté.	
Marche	Arrêt

En sélectionnant «**Économie d'énergie - marche**» le dispositif de chauffage interne de l'eau est désactivé. «**Économie d'énergie - arrêt**» met en marche le dispositif de chauffage de l'eau pour un meilleur lavage.

Remarque spéciale : Appuyer sur **Back** (retour) ou **Home** (début) pour revenir à l'écran précédent.

CARACTÉRISTIQUES

DÉTERGENT

La laveuse Maytag Neptune® est conçue pour utiliser des détergents de grande efficacité (HE) ou des détergents ordinaires, normalement utilisés avec les laveuses à chargement par le haut.



- Pour de meilleurs résultats, utiliser un détergent de grande efficacité comme Tide HE ou Wisk HE*. Les détergents de grande efficacité contiennent des produits anti-mousse qui réduisent ou éliminent la mousse. Avec moins de mousse produite, la charge culbute de façon plus efficace et les résultats de nettoyage sont maximisés.
- Lors de l'emploi d'un détergent ordinaire, pour laveuses à chargement par le haut, il est important de faire très attention au degré de saleté de la charge, à son volume et à la dureté de l'eau**. **Pour éviter trop de mousse, réduire la quantité de détergent utilisée avec l'eau douce ou avec de petites charges ou charges moins sales.**

* Marques de commerce des fabricants respectifs.

** Pour déterminer la dureté de l'eau dans la région, prendre contact avec le service local des eaux.

DISTRIBUTEUR AUTOMATIQUE

Le distributeur automatique comprend trois compartiments qui contiennent 1) du détergent liquide ou en poudre et de l'agent de blanchiment sans danger pour les couleurs, 2) de l'agent de blanchiment chloré liquide et 3) de l'assouplissant liquide pour tissus. Tous les produits de lessive peuvent être ajoutés en même temps dans leurs compartiments respectifs. Ils seront libérés au moment approprié pour assurer le nettoyage le plus efficace.

Après avoir rempli le distributeur des différents produits, fermer le couvercle du distributeur.

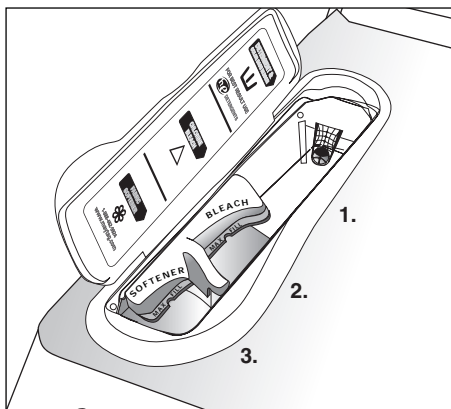

COMPARTIMENT DE DÉTERGENT

1. Verser le détergent à lessive directement dans le compartiment approprié avant de mettre en marche la laveuse ou lorsque la laveuse se remplit.
 2. Si un agent de blanchiment sans danger pour les couleurs est utilisé, il faut l'ajouter avec le détergent au compartiment du détergent pour obtenir les meilleurs résultats.
- Lors de l'addition au détergent de produit de blanchiment sans danger pour les couleurs, il est préférable que les deux produits aient la même forme, en poudre ou liquide.

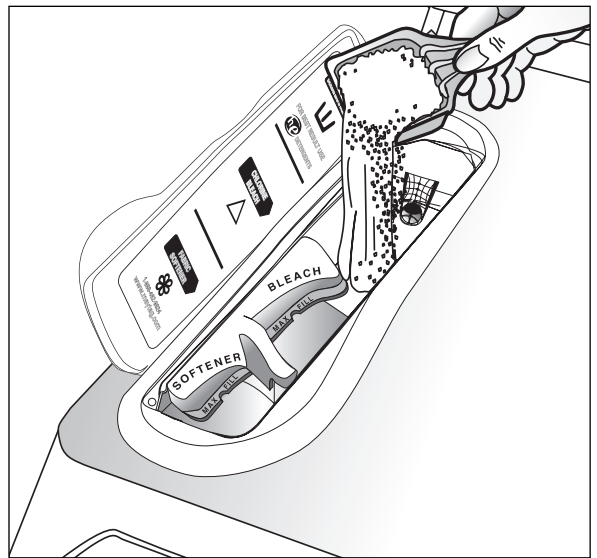

COMPARTIMENT D'AGENT DE BLANCHIMENT

(Agent de blanchiment chloré liquide seulement)

1. Ajouter l'agent de blanchiment chloré liquide dans le compartiment approprié. **Ne pas** dépasser le repère de remplissage maximum MAX FILL. Le compartiment d'agent de blanchiment chloré contient $\frac{3}{4}$ de tasse.
2. Éviter d'éclabousser ou de trop remplir le compartiment. **Si l'on remplit trop le compartiment, il libérera du produit chloré liquide dans la laveuse trop précocement.**
3. La laveuse libère automatiquement de l'agent de blanchiment dans la cuve lorsqu'il ne reste qu'environ deux minutes dans la partie lavage du cycle. Ceci maximise l'efficacité du produit.
4. Le distributeur dilue automatiquement l'agent de blanchiment chloré liquide avant qu'il atteigne le linge.

REMARQUES :

- Ne jamais verser de l'agent de blanchiment chloré liquide directement sur les vêtements ou dans la cuve. C'est un produit chimique puissant qui peut endommager les tissus, affaiblir les fibres ou atténuer les couleurs s'il n'est pas utilisé correctement.
- Si l'on préfère utiliser un agent de blanchiment non chloré, sans danger pour les couleurs, l'ajouter au compartiment de détergent. **Ne pas verser de produit de blanchiment sans danger pour les couleurs dans le compartiment réservé à l'agent de blanchiment.**

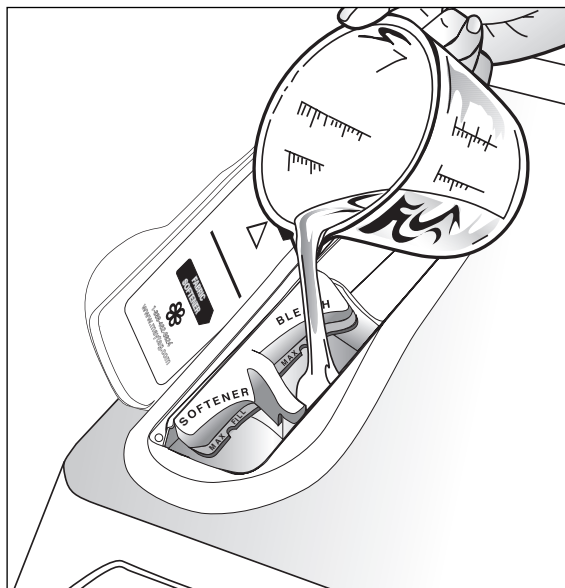

COMPARTIMENT D'ASSOUPLEISSANT

1. Verser la quantité recommandée d'assouplissant liquide dans le compartiment approprié. Pour des charges plus petites, utiliser moins d'un capuchon.
2. L'assouplissant pour tissus peut être dilué avec de l'eau tiède avant d'atteindre le repère MAX FILL du compartiment. **Ne pas remplir le compartiment d'assouplissant pour tissus au-dessus de la ligne MAX FILL. Si tel était le cas, l'assouplissant entrerait trop tôt dans la laveuse.**
3. Ce compartiment libère automatiquement l'assouplissant liquide au bon moment pendant le rinçage.

REMARQUES :

- Utiliser le compartiment d'assouplissant seulement avec des assouplissants liquides.
- L'utilisation d'une Downy Ball* n'est pas recommandée avec cette laveuse. Elle n'ajoutera pas de l'assouplissant au bon moment. Se servir du distributeur sur le dessus de la laveuse.

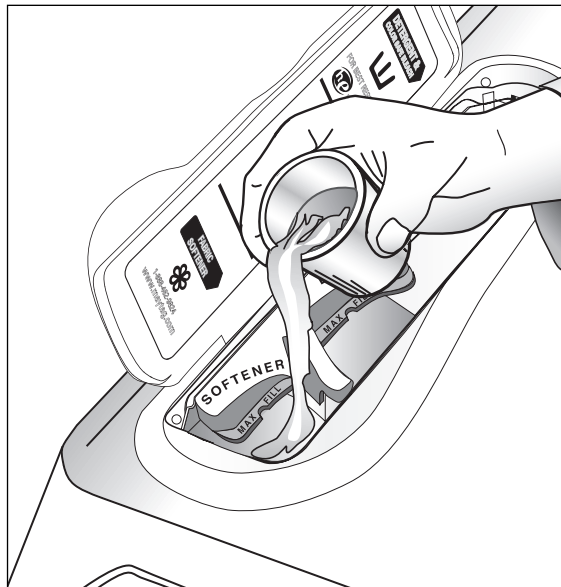

* Noms de marques déposées des fabricants respectifs.

ENTRETIEN ET NETTOYAGE

Fermer les robinets d'eau après avoir terminé la lessive de la journée. Ceci stoppe l'arrivée d'eau à la laveuse et empêche le risque peu probable de fuite d'eau. Laissez la porte ouverte pour permettre à l'intérieur de la laveuse de sécher.

Essuyer tout renversement de détergent, agent de blanchiment ou autre avec un linge souple au fur et à mesure qu'il se produit.

NETTOYAGE DE L'INTÉRIEUR

Nettoyez l'intérieur de la laveuse périodiquement pour enlever la poussière, la saleté, les odeurs, la moisissure, les résidus de moisissure ou de bactéries qui peuvent rester dans la laveuse après le lavage des vêtements. Nous recommandons de suivre les étapes suivantes tous les 60 à 120 jours pour nettoyer et rafraîchir l'intérieur de la laveuse. La fréquence à laquelle la laveuse doit être nettoyée et rafraîchie dépend de facteurs tels qu'utilisation, quantité de saleté ou bactéries passant par la laveuse, ou encore l'utilisation d'eau froide. Le non-respect de ces directives peut entraîner des conditions insatisfaisantes, incluant de mauvaises odeurs et/ou des taches permanentes sur la laveuse ou sur la lessive.

NETTOYAGE DU DISTRIBUTEUR

Le distributeur peut devoir être nettoyé de temps à autre par suite d'accumulation de produits de lessive. Pour faciliter ce nettoyage, saisir le contenant à deux compartiments amovibles (pour agent de blanchiment et assouplissant) comme il est illustré sur la figure 1. En soulevant le contenant, le pencher légèrement vers l'intérieur comme sur l'illustration 2 et le retirer du distributeur principal.

Une fois que le contenant à deux compartiments est retiré du distributeur principal, le mettre dans un évier. Suivre l'illustra-

Nettoyer les pièces suivantes ainsi:

Tableau de commande – Nettoyer avec un linge souple et humide.

Ne pas utiliser de poudres abrasives ni de tampons de nettoyage. **Ne pas** pulvériser directement sur le tableau de commande de produits de nettoyage.

Caisse – Nettoyer à l'eau et au savon.

Nettoyage de l'intérieur :

1. Préparer une solution de 500 mL (1 tasse) de javellisant et de 1000 mL (2 tasses) d'eau tiède. Faire attention à ne pas renverser ou éclabousser la solution de javellisant.
2. Essuyer la partie inférieure du joint de porte gris avec cette solution de javellisant et un linge souple.
3. Remplir le distributeur d'agent de blanchiment avec le javellisant.
4. Faire à la laveuse un cycle complet avec de l'eau très chaude.
5. Répéter au besoin le cycle de lavage.

Les dépôts dus à l'eau dure peuvent être enlevés si besoin est, à l'aide d'un produit de nettoyage recommandé portant l'étiquette «sans danger pour laveuse».

tion 3 pour retirer le couvercle recouvrant le tube de siphon pour l'assouplissant et l'agent de blanchiment. Faire couler de l'eau tiède et à l'aide d'un linge ou d'une brosse souple, retirer les produits de lessive des deux compartiments.

Nettoyer la zone du distributeur principal à l'aide d'eau et d'un linge souple. Une fois le distributeur principal propre, suivre les illustrations dans l'ordre inverse pour remettre le contenant à deux compartiments à son emplacement d'origine.

REMARQUE : Ne pas utiliser de produits de nettoyage mais seulement de l'eau dans le distributeur principal. Les produits de nettoyage pourraient s'écouler dans la cuve. Si cela se produisait, régler la laveuse pour un cycle de rinçage et essorage afin de retirer les produits de nettoyage de la laveuse avant de faire une lessive.

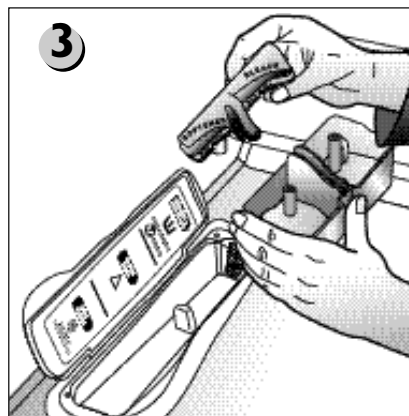
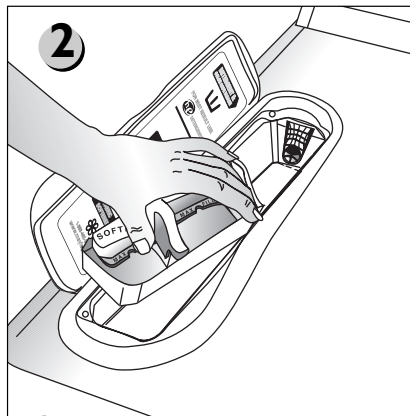
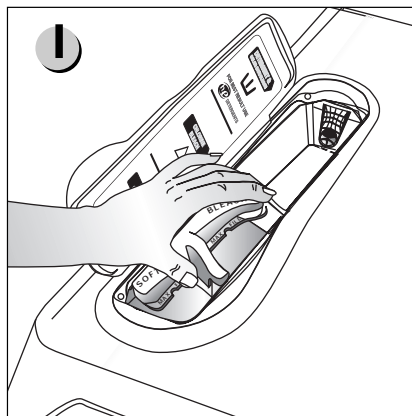

RANGEMENT DE LA LAVEUSE

Les laveuses peuvent subir des dommages si l'eau n'est pas retirée des tuyaux et des composants internes avant le remisage. Préparer la laveuse avant de la ranger, comme suit:

- Choisir le réglage «**Coton/Textiles Robustes**» et «**Rapide**» et ajouter une tasse d'agent de blanchiment au distributeur de détergent sans mettre de vêtements dans la cuve. Faire faire un cycle complet à la laveuse.

- Fermer les robinets d'eau et débrancher les tuyaux d'arrivée.
- Débrancher la laveuse de l'alimentation électrique et laisser la porte de la laveuse ouverte pour laisser l'air circuler à l'intérieur.
- Si la laveuse a été rangée à des températures inférieures au gel, laisser le temps à la glace dans la laveuse de fondre avant d'utiliser la laveuse.

Pour obtenir des informations sur le remisage ou le rangement à long terme de la laveuse lors de températures extrêmement froides, contacter le service-client Maytag au numéro sans frais 1-800-688-2002.

INVERSION DE LA PORTE DE LA LAVEUSE

Le sens d'ouverture de la porte de la laveuse peut être changé ainsi :

- 1) Ouvrir grand la porte et la soutenir tout en enlevant les quatre vis de charnière (retenant les charnières à l'ensemble de porte).
- 2) Déplacer la porte sur une surface de travail et transférer les quatre vis de même couleur au côté opposé de l'ensemble de porte.
- 3) Retirer une vis retenant la charnière supérieure à la caisse et une vis retenant le couvre-charnière supérieur à la caisse (de l'autre côté).
- 4) Retirer la charnière et le support de la caisse en les déplaçant de haut en bas pour les dégager.
- 5) Installer la charnière et le support aux nouveaux endroits et enfoncer des vis pour bien les fixer à la caisse.
- 6) Comparer la charnière supérieure et le support supérieur à la charnière inférieure et au support inférieur pour bien positionner l'ensemble de charnière.
- 7) Répéter les étapes 4 à 6 pour fixer la charnière inférieure à la caisse et le support inférieur à la caisse.
- 8) Soutenir la porte en position grande ouverte du côté charnières et enfoncer quatre vis pour bien fixer les charnières à l'ensemble de porte.
- 9) Fermer la porte et vérifier que la laveuse fonctionne correctement.

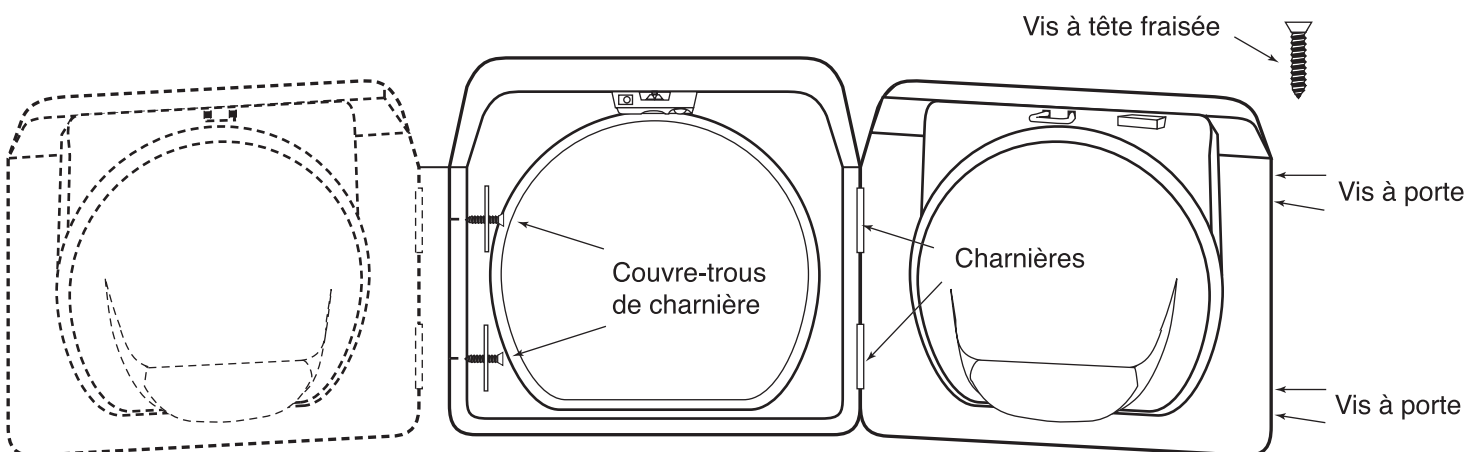

AVANT DE CONTACTER UN RÉPARATEUR

Au sujet des problèmes de lavage (détérioration, résidus, emmêlement) et des méthodes spéciales de lavage, consulter la brochure jointe **Conseils de lavage**.

CONSULTER LES SUGGESTIONS CI-DESSOUS SI ON OBSERVE LES ANOMALIES SUIVANTES DE LA LAVEUSE MAYTAG NEPTUNE® ...

Linge trop mouillé à la fin du cycle	<ul style="list-style-type: none">• Utiliser l'option d'essorage extraction maximale Max Extract.• Essayer un détergent à haute efficacité, qui réduit la mousse.• La charge est trop petite. De très petites charges (un ou deux articles) peuvent ne pas être équilibrées et ne pas s'essorer suffisamment.
Fuites d'eau	<ul style="list-style-type: none">• S'assurer que la porte est parfaitement fermée.• S'assurer que les raccordements de tuyau sont bien serrés.• S'assurer que l'extrémité du tuyau de vidange est bien introduite et fixée aux installations de vidange.• Éviter de surcharger la laveuse.• Utiliser un détergent à haute efficacité pour minimiser la mousse.
Pas d'essorage ni vidange	<ul style="list-style-type: none">• Vérifier les fusibles ou réenclencher le coupe-circuit.• Redresser les tuyaux de vidange. Éliminer les tuyaux entortillés. S'il y a engorgement, appeler le service après-vente.• Fermer la porte et appuyer sur la touche Start/Pause. Pour des raisons de sécurité, la laveuse ne culbute ni n'essore tant que la porte n'est pas fermée.• Après avoir appuyé sur la touche Start/Pause, il faut attendre 30 secondes avant que la laveuse ne commence à essorer. La porte doit être verrouillée pour que l'essorage ait lieu.• Voir «Cuve pleine de mousse» ci-dessous.
Arrêts	<ul style="list-style-type: none">• Brancher le cordon dans une prise électrique sous tension.• Vérifier les fusibles ou réenclencher le coupe-circuit.• Fermer la porte et appuyer sur la touche Start/Pause. Pour des raisons de sécurité, la laveuse ne culbute ni n'essore tant que la porte n'est pas fermée.• Il peut y avoir un arrêt ou une période de trempage au cours du cycle. Attendre un peu et la laveuse se remet en marche.• Inspecter les tamis des tuyaux d'alimentation au niveau des robinets. Nettoyer les tamis périodiquement.
Cuve pleine de mousse	<ul style="list-style-type: none">• Faire à la laveuse un autre cycle complet à l'eau froide.• Réduire la quantité de détergent pour une charge de linge semblable (quantité, niveau de salissage et dureté de l'eau).• Utiliser un détergent à haute efficacité ou peu moussant, spécial pour les laveuses à chargement par l'avant.
Remplissage avec de l'eau à température incorrecte	<ul style="list-style-type: none">• Ouvrir à fond les deux robinets• S'assurer que l'on a bien choisi la température de l'eau.• S'assurer que les tuyaux sont branchés aux bons robinets. Rincer la canalisation d'eau.• Vérifier le chauffe-eau. Il doit pouvoir produire une eau chaude d'au minimum 49° C (120 °F) au robinet. Vérifier aussi le débit du chauffe-eau et son rendement.• Débrancher les tuyaux et nettoyer les tamis. Les tamis des tuyaux peuvent être colmatés.• Lorsqu'on a sélectionné un rinçage à l'eau tiède, l'eau tiède n'est utilisée que pour le rinçage final. Les deux premiers rinçages sont à l'eau froide.• Durant le remplissage de la laveuse, la température de l'eau peut être changée par la commande de température automatique qui vérifie la température de l'eau d'arrivée. Ceci est normal.• La laveuse comporte une commande automatique de la température afin d'obtenir un lavage tiède à environ 40 °C (105 °F) et un lavage froid à environ 18 °C (65 °F). Lorsque la laveuse se remplit, on peut remarquer que seulement de l'eau froide ou très chaude traverse le distributeur lorsque des températures de lavage froide ou tiède ont été choisies. Ceci est normal pour cette commande de température automatique étant donné que la laveuse établit la température de l'eau.

CONSULTER LES SUGGESTIONS CI-DESSOUS SI ON OBSERVE LES ANOMALIES SUIVANTES DE LA LAVEUSE MAYTAG NEPTUNE® ...

Pas de remplissage	<ul style="list-style-type: none"> • S'assurer que la porte est bien fermée. • Brancher le cordon électrique dans une prise sous tension. • Vérifier les fusibles ou réenclencher le coupe-circuit. • Ouvrir et fermer la porte, puis appuyer sur la touche Start/Pause. • Ouvrir les deux robinets à fond. • Redresser les tuyaux d'entrée. • Débrancher les tuyaux et nettoyer les tamis; ils risquent d'être colmatés.
Pas de culbutage	<ul style="list-style-type: none"> • Vérifier les fusibles ou réenclencher le coupe-circuit. • Ouvrir et fermer la porte, puis appuyer sur la touche Start/Pause. Pour des raisons de sécurité, la laveuse ne culbute ni n'essore tant que la porte n'est pas fermée.
Porte fermée, ne s'ouvre pas	<ul style="list-style-type: none"> • Appuyer sur la touche Start/Pause pour arrêter la laveuse. • Il faut attendre quelques instants pour que le mécanisme de verrouillage de la porte se libère.
Rafraîchissement de la laveuse	<ul style="list-style-type: none"> • Voir «Nettoyage de l'intérieur» page 45.
Laveuse bruyante	<ul style="list-style-type: none"> • Veiller à ce que la laveuse soit parfaitement d'aplomb conformément aux instructions d'installation. • Vérifier que les écrous de blocage des pieds sont serrés. • Vérifier que les patins de caoutchouc sont installés sous les pieds. • Un plancher insuffisamment ferme peut provoquer des vibrations et le déplacement de la laveuse. • Pour obtenir des renseignements sur les bruits de fonctionnement normaux, voir page 49.
L'écran s'efface	<ul style="list-style-type: none"> • Le contraste peut avoir à être ajusté. Appuyer sur Help (aide) puis «Sélection préférences». Appuyer sur «Contraste de l'affichage». Utiliser les flèches pour déplacer l'ensemble à gauche ou à droite et améliorer la qualité visuelle de l'écran.

Pour une demande d'assistance, contacter sans frais le service-client Maytag au 1-800-688-2002.

BRUITS DE FONCTIONNEMENT

BRUITS DE FONCTIONNEMENT NORMAUX DE LA LAVEUSE MAYTAG NEPTUNE®

Son aigu durant un essorage.

Accélération du moteur pour l'essorage de la charge.

Son d'évacuation d'eau provenant de la zone du distributeur.

Introduction du détergent dans la cuve au début du cycle. L'agent de blanchiment est ensuite introduit durant les dernières minutes du lavage. L'assouplissant est introduit durant le troisième rinçage, alors que la machine se remplit.

Son de clapotement d'eau lors d'une rotation de la cuve dans la machine arrêtée.

La couronne d'équilibrage autour de la cuve contient un liquide. Ceci permet un fonctionnement plus régulier.

Bruissement de rotation ou clapotement suivi d'une pause, répété lors du cycle de lavage.

La cuve tourne dans une direction, puis fait une pause. Elle tourne ensuite dans l'autre direction, puis fait une pause. Ceci se répète pendant tout le cycle.

Légère réduction de la vitesse d'essorage après l'atteinte d'une vitesse plus élevée.

Après avoir atteint la vitesse d'essorage maximale, la laveuse peut réduire légèrement la vitesse d'essorage pour une performance maximale.

Réduction considérable de la vitesse d'essorage avec une charge qui semble déséquilibrée.

La cuve accélère jusqu'à sa vitesse maximale, puis ralentit pour permettre une redistribution du linge si la charge n'est pas parfaitement équilibrée.

Addition d'eau après une période prolongée de culbutage.

La laveuse Maytag Neptune® utilise un système de remplissage adaptatif. De l'eau est ajoutée durant le cycle de lavage, selon le besoin.

OU BIEN

De l'eau passe à travers le distributeur à l'instant approprié pour la dilution et l'introduction de l'agent de blanchiment ou de l'assouplissant. Ceci se produit même si l'on n'a pas utilisé d'agent de blanchiment ou d'assouplissant.

Cliquetis/bruits de vidange lorsque la laveuse a débuté son cycle.

Avant que la laveuse ne commence à se remplir, elle fait une série de cliquetis pour vérifier le verrouillage de la porte et effectuer une brève vidange.

QUESTIONS ET RÉPONSES

Q. Quel est le meilleur cycle à utiliser si mon linge est taché?

R. Sélectionner «Cotons/Textiles Robustes», la durée de lavage «Très Sale» et le option «Cycle Taches». Prétraiter les taches avec un produit de prétraitement. Voir à ce sujet «**Mémoire détachage**» sous **Help (Aide)** pour obtenir plus d'information sur le traitement de taches spécifiques.

Q. Quelle est la quantité maximale de linge que je peux laver dans ma laveuse Maytag Neptune®?

R. On peut remplir complètement la cuve de linge sec non plié. Cependant, ne pas tasser. Si le linge est très sale, il est très important de ne pas charger excessivement la laveuse.

Q. À la fin du cycle, le linge semble être plus mouillé qu'à l'habitude. Pourquoi?

R. Il est possible que la machine ait eu de la difficulté à atteindre la vitesse d'essorage et de culbutage parce que la charge n'était pas répartie uniformément. Ceci peut se produire avec une petite charge, des articles volumineux, ou si on a utilisé trop de détergent, ce qui a provoqué un excès de mousse. Redistribuer la charge dans la laveuse, fermer la porte et suivre ces étapes. Appuyer sur «**Autres cycles**», «**Essorage**», et **Start/Pause (mise en marche/pause)**.

Q. Mon linge semble très froissé à la fin du cycle. Comment éliminer le problème?

R. Les faux plis sont causés par la combinaison de chaleur et de pression. S'assurer que les tissus infroissables ou à pressage permanent sont lavés au cycle Infroissables, avec Essorage Sans Faux Plis, et qu'un rinçage froid soit utilisé. (Voir page 31 pour température de lavage/rinçage.) **NE PAS UTILISER EXTRACTION MAXIMALE.**

Q. Mon linge blanc n'est pas aussi blanc que je le souhaiterais. Que puis-je faire?

R. Utiliser le réglage «Cotons/Textiles Robustes» pour le linge blanc. Sélectionner le réglage de température lavage eau chaude/rinçage eau froide et verser $\frac{3}{4}$ de tasse d'un agent de blanchiment chloré dans le distributeur d'agent de blanchiment. L'agent de blanchiment sera introduit dans les dernières minutes du lavage, ce qui produira un effet de blanchiment optimum. Maytag recommande un lavage à l'eau chaude avec une température de 49 ° – 60 °C (120 ° – 140 °F).

FENÊTRES ESCAMOTABLES

Pour mieux comprendre ce qui se passe avec la laveuse Maytag Neptune®, des fenêtres escamotables peuvent apparaître. Celles-ci nous informent du déroulement des opérations et des mesures éventuelles à prendre. Des exemples de ces fenêtres escamotables sont présentés ci-dessous.

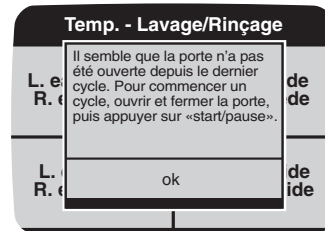
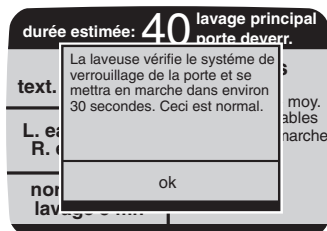
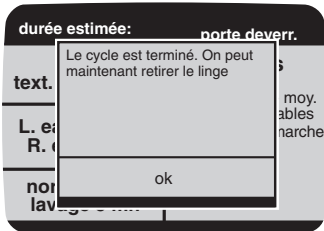

Après avoir lu le message, appuyer sur «ok» et la fenêtre escamotable disparaît.

REMARQUES

GARANTIE DE LA LAVEUSE

Laveuse Maytag Neptune® Garantie

Garantie complète d'une année

Durant une période d'un (1) an à compter de la date de l'achat initial, toute pièce qui se révélerait défectueuse dans des conditions normales d'usage ménager, sera réparée ou remplacée gratuitement.

Garantie limitée

Après la première année suivant la date de l'achat initial, et durant les années indiquées ci-dessous, les pièces mentionnées ci-dessous et qui se révéleraient défectueuses dans des conditions normales d'usage ménager, seront réparées ou remplacées gratuitement (pièces seulement); le propriétaire devra assumer tous les autres frais, y compris la main-d'œuvre, les frais de déplacement, de transport, de kilométrage et de diagnostic, le cas échéant.

Deuxième année – Toutes les pièces.

Troisième année à cinquième année – Moteur d'entraînement.

Troisième année – et pour toute la durée de la laveuse – Panier de lavage intérieur en acier inoxydable.

Garantie limitée supplémentaire contre les perforations par la rouille

Si la caisse extérieure, y compris le cadre supérieur et la porte, venait à se perforer par la rouille au cours de la première année suivant la date de l'achat initial, elle sera réparée ou remplacée gratuitement. Après la première année et jusqu'à la cinquième année, la pièce sera réparée ou remplacée gratuitement; le propriétaire devra assumer tous les autres frais, y compris la main-d'œuvre, les frais de déplacement, de transport, de kilométrage et de diagnostic, le cas échéant.

Veillez noter : Cette garantie complète et les garanties limitées ne s'appliquent qu'à une laveuse située aux États-Unis ou au Canada. Les laveuses situées ailleurs ne sont couvertes que par les garanties limitées, y compris dans le cas de pièces qui se révéleraient défectueuses les deux premières années.

Résidents canadiens

Les garanties ci-dessus couvrent un appareil installé au Canada seulement s'il a été agréé par la CSA, sauf si l'appareil a été introduit au Canada à l'occasion d'un changement de résidence des États-Unis vers le Canada.

Les garanties spécifiques ci-dessus sont les **SEULES** garanties accordées par le fabricant. Cette garantie confère à l'acheteur des droits juridiques spécifiques. L'acheteur peut également jouir d'autres droits, variables d'un état à un autre ou d'une province à l'autre.

Ne sont pas couverts par cette garantie :

1. Les dommages ou dérangements dus à :
 - a. Mise en service, livraison ou entretien effectués incorrectement.
 - b. Toute réparation, modification, altération et tout réglage non autorisés par le fabricant ou par un prestataire de service après-vente agréé.
 - c. Accidents, mauvaise utilisation ou usage abusif ou déraisonnable.
 - d. Alimentation électrique (tension, intensité) incorrecte.
 - e. Réglage incorrect d'une commande.
2. Les garanties ne peuvent être honorées si les numéros de série d'origine ont été enlevés, modifiés ou ne sont pas facilement lisibles.
3. Ampoules.
4. Appareils achetés aux fins d'usage commercial ou industriel.
5. Les frais de visite d'un prestataire de service ou de service après-vente encourus pour les raisons suivantes :
 - a. Correction d'erreurs de mise en service.
 - b. Initiation de l'utilisateur à l'emploi de l'appareil.
 - c. Transport de l'appareil aux locaux du prestataire de service.
6. Dommages secondaires ou indirects subis par toute personne suite au non-respect de la garantie.

Certains états ne permettent pas l'exclusion ou la limitation des dommages secondaires ou indirects; par conséquent, les limitations ou exclusions ci-dessus peuvent ne pas s'appliquer à votre cas.

Service en vertu de la garantie

Pour localiser une agence agréée de service après-vente dans votre région, prenez contact avec le revendeur où vous avez acheté l'appareil; ou, appelez le service-client Maytag, Maytag ServicesSM. Si vous n'obteniez pas un service en vertu de la garantie, satisfaisant, veuillez écrire ou téléphoner à :

Maytag ServicesSM
Attn: CAIR® Center
P.O. Box 2370
Cleveland, TN 37320-2370
1-800-688-2002 Canada

REMARQUE :

Lors de tout contact auprès du service-client Maytag, de Maytag ServicesSM et concernant un problème, veuillez fournir l'information suivant :

- (a) Vos nom, adresse et numéro de téléphone.
- (b) Numéro de modèle et numéro de série (situés à l'arrière du tableau de commande) de l'appareil.
- (c) Nom et adresse du revendeur et date d'achat de l'appareil.
- (d) Description claire du problème observé.
- (e) Preuve d'achat (facture de vente).



LAVADORA MAYTAG NEPTUNE®

GUÍA

DE USO Y CUIDADO

TABLA DE MATERIAS

Instrucciones de Seguridad.....	54-55
Instrucciones de Funcionamiento	56
Panel de Control.....	57
Vista General de los Controles.....	58-69
Características	70-71
Cuidado y Limpieza.....	72
Almacenamiento de la Lavadora de Ropa.....	73
Inversión de la Puerta de la Lavadora de Ropa..	73
Antes de Solicitar Servicio.....	74-75
Sonidos Normales de Funcionamiento	76
Preguntas y Respuestas	77
Despliegue de Ventanillas Instantáneas.....	78
Garantía	Última Página

Bienvenida

¡Nuestra bienvenida y felicitaciones por la compra de una lavadora Maytag Neptune®! Su completa satisfacción es muy importante para nosotros. Para obtener los mejores resultados le sugerimos que lea esta guía para familiarizarse con los procedimientos apropiados de funcionamiento y mantenimiento.

Si usted necesita ayuda en el futuro, es útil tener:

- 1) El número completo de modelo y de serie para identificación de su lavadora. Se encuentran en una placa de datos situada en la puerta.

Fecha de Compra _____

Número de Modelo _____

Número de Serie _____

- 2) **IMPORTANTE: Conserve esta guía y el recibo de compra en un lugar seguro para referencia futura. Para obtener servicio bajo la garantía es necesario comprobar la fecha de compra original.**

Si tiene alguna consulta, escríbanos (incluya el número de modelo y de serie y su número de teléfono) o llame a:

Maytag ServicesSM
Attn: CAIR® Center
P.O. Box 2370
Cleveland, TN 37320-2370
1-800-688-9900 EE.UU.
1-800-688-2002 CANADA
(Lunes a Viernes, 8:00 a.m. - 8:00 p.m.
Hora del Este)
<http://www.maytag.com>

Para información sobre servicio y garantía, ver la Última Página.

NOTA: En nuestro continuo afán de mejorar la calidad de nuestros electrodomésticos, puede que sea necesario hacer modificaciones a la lavadora sin actualizar esta guía.

INSTRUCCIONES IMPORTANTES DE SEGURIDAD

lea estas instrucciones antes de poner en funcionamiento su lavadora

Ahora debe conocer las instrucciones de seguridad

Las advertencias y las instrucciones importantes de seguridad que aparecen en este manual no tienen el propósito de cubrir todas las condiciones posibles que podrían ocurrir. Debe usarse sentido común, precaución y cuidado cuando se instale, se presente mantenimiento o se opere el electrodoméstico.

Siempre comuníquese con el distribuidor, concesionario, agente de servicio o fabricante para los asuntos relacionados con problemas o condiciones que **no** entienda.

RECONOZCA LOS SÍMBOLOS DE SEGURIDAD, ADVERTENCIAS, ETIQUETAS

ADVERTENCIA

ADVERTENCIA – Peligros o prácticas no seguras que **PODRÍAN** causar lesión personal grave o mortal.

PRECAUCIÓN

PRECAUCIÓN – Peligros o prácticas no seguras que **PODRÍAN** causar lesión personal menos grave.

ADVERTENCIA

Para reducir el riesgo de incendio, explosión, choque eléctrico, daños materiales o lesiones personales cuando usa su electrodoméstico, siga las precauciones básicas y las que se indican a continuación:

- 1) Lea todas las instrucciones antes de usar el electrodoméstico.
- 2) Al igual que con cualquier equipo que utiliza electricidad y que tiene piezas móviles, existen ciertos riesgos potenciales. Para usar este electrodoméstico con seguridad, el usuario debe familiarizarse con las instrucciones de funcionamiento del electrodoméstico y tener siempre cuidado cuando lo usa.
- 3) **No** instale ni almacene este electrodoméstico donde pueda estar expuesto a las inclemencias del tiempo.
- 4) Instale y nivele la lavadora sobre un piso firme que pueda soportar el peso.
- 5) Este electrodoméstico debe ser puesto a tierra de manera apropiada. **Nunca** enchufe el cordón del electrodoméstico en un tomacorriente que no esté debidamente puesto a tierra y de acuerdo con el código nacional y local. Vea las instrucciones de instalación para la puesta a tierra de este electrodoméstico.
- 6) Para evitar la posibilidad de incendio o explosión:
 - **No** lave artículos que han sido previamente limpiados, lavados, sumergidos o manchados con gasolina, solventes de limpiar en seco u otras sustancias inflamables o explosivas pues pueden emitir vapores inflamables o producir una explosión. Lave a mano y cuelgue en una cuerda de secar cualquier artículo que contenga estas sustancias.

INSTRUCCIONES IMPORTANTES DE SEGURIDAD

Cualquier material en el cual se haya usado un agente de limpieza o que esté saturado con líquidos o sólidos inflamables, no debe ser colocado en la lavadora hasta que todos los restos de estos líquidos o sólidos y sus vapores hayan sido eliminados.

Estos artículos incluyen acetona, alcohol desnaturalizado, gasolina, kerosén, algunos líquidos de limpieza domésticos, algunos quitamanchas, agua ras, ceras y quitaceras.

- **No** agregue gasolina, solventes de lavado en seco ni otras sustancias inflamables o explosivas al agua del lavado. Estas sustancias emiten vapores que pueden encenderse o explotar.
- Bajo ciertas condiciones, se puede producir gas hidrógeno en un sistema de agua caliente que no ha sido usado durante dos semanas o más. **EL GAS HIDROGENO ES EXPLOSIVO.** Si el sistema del agua caliente no ha sido usado durante tal período, antes de usar una lavadora o una combinación de lavadora y secadora, abra todas las llaves del agua caliente y deje que el agua escurra durante varios minutos. Esto eliminará cualquier gas hidrógeno acumulado. Debido a que el gas es inflamable, no fume ni use una llama abierta durante este período.

7 **No** introduzca su mano en la lavadora si la tina está en movimiento.

8 **No** deje que los niños jueguen en la lavadora o dentro de ella. Es necesario supervisar estrictamente a los niños cuando la lavadora está siendo usada cerca de ellos.

9 **No** altere los controles.

10 **No** repare ni reemplace ninguna pieza de la lavadora ni intente efectuar ningún servicio a menos que se recomiende específicamente en las instrucciones de reparación por el usuario y que usted las comprenda y tenga habilidad para efectuarlas.

11 Desenchufe el cordón de alimentación antes de intentar reparar su lavadora.

12 Guarde los detergentes y otros materiales en un lugar fresco y seco donde los niños no puedan alcanzarlos.

13 **No** lave ni seque artículos que están sucios con aceite vegetal o de cocinar. Estos artículos pueden contener un poco de aceite después del lavado. Debido a esto, la tela puede ahumarse o encenderse por sí sola.

14 **No** use blanqueador de cloro ni amoníaco o ácidos (tales como vinagre o desoxidantes) en el mismo lavado. Se pueden formar vapores peligrosos.

15 **No** lave en la lavadora materiales de fibra de vidrio. Se pueden pegar partículas en las ropas que se vayan a lavar a continuación y causar irritación a la piel.

16 Antes de que la lavadora sea puesta fuera de servicio o descartada, retire la puerta del compartimiento del lavado.

17 **No** se sienta en la parte superior de la lavadora.

18 Las mangueras de admisión del agua están sujetas a daño y deterioro con el pasar del tiempo. Verifique periódicamente las mangueras para comprobar que no tengan protuberancias, torceduras, cortes, desgaste o escapes y reemplácelas cada cinco años.

CONSERVE ESTAS INSTRUCCIONES

INSTRUCCIONES DE FUNCIONAMIENTO

Para información detallada sobre clasificación de la ropa, pretratamiento de manchas, etc., vea el folleto *Sugerencias para el Lavado* que se adjunta.

COLOCACIÓN DE LA ROPA EN LA LAVADORA

- La tina puede llenarse completamente con ropa seca desdoblada. Sin embargo, **no** es conveniente que la tina quede apretada con ropa.
- Si se coloca demasiada ropa puede afectarse la eficiencia y posiblemente causar pliegues o arrugas en la ropa.
- Cuando lave artículos voluminosos o un par de artículos pequeños que **no** llenan completamente la tina, tales como una alfombra o dos suéteres, es conveniente agregar unas pocas toallas para mejorar la eficacia de la agitación y del centrifugado.
- Cuando lave ropas que estén extremadamente sucias, es muy importante evitar que se sobrecargue la lavadora a fin de asegurar una buena limpieza.
- Para agregar algún artículo que se ha olvidado, oprima la tecla **Start/Pause (Puesta en Marcha/Pausa)**, agregue el artículo, cierre la puerta y oprima la tecla **Start/Pause**. El ciclo se reanudará después de una pausa de 15 a 30 segundos.

NOTA: Para asegurar la buena limpieza de los artículos adicionales, para agregarlos no espere más de cinco minutos después de que haya comenzado el ciclo.

Nota Especial: Oprima **'Back'** o **'Home'** para ver la pantalla anterior.

PANTALLA DE ESTADO DE FUNCIONAMIENTO

'Puerta Cerrada' - Se ilumina cada vez que se cierra la puerta de la lavadora. La puerta puede abrirse oprimiendo la tecla **Start/Pause (Puesta en Marcha/Pausa)** para detener la lavadora.

PANTALLA DE TIEMPO ESTIMADO

Después de oprimir 'Start', esta pantalla mostrará el tiempo estimado que falta para que termine el ciclo. El tiempo estimado puede fluctuar para una mejor indicación del tiempo de lavado restante en el ciclo.

USO DE AGUA

La cantidad de agua usada variará con cada carga de ropa. La lavadora de ropa Maytag Neptune® usa una adaptadora de llenado a fin de proporcionar la cantidad de agua apropiada para una limpieza eficiente y conservación de agua y energía eléctrica. El tiempo de llenado variará dependiendo de la presión del agua.

tiempo estimado: 40 lavado principal	
puerto bloq.	
algodón telas fuertes	opciones
Lav. caliente Enj. frío	avis. fin ciclo - med. centrif. - inarrugables avisador encendido
suciedad norm. lavado 16 min.	

PANEL DE CONTROL

Pantalla – Una pantalla interactiva que es sensible al tacto.

Nota: No se recomienda la exposición de la pantalla sensible al tacto a la luz directa del sol.

Home (Comienzo) – Lo lleva inmediatamente a la primera pantalla.

Off (Apagado) – Detiene la lavadora y apaga la pantalla.

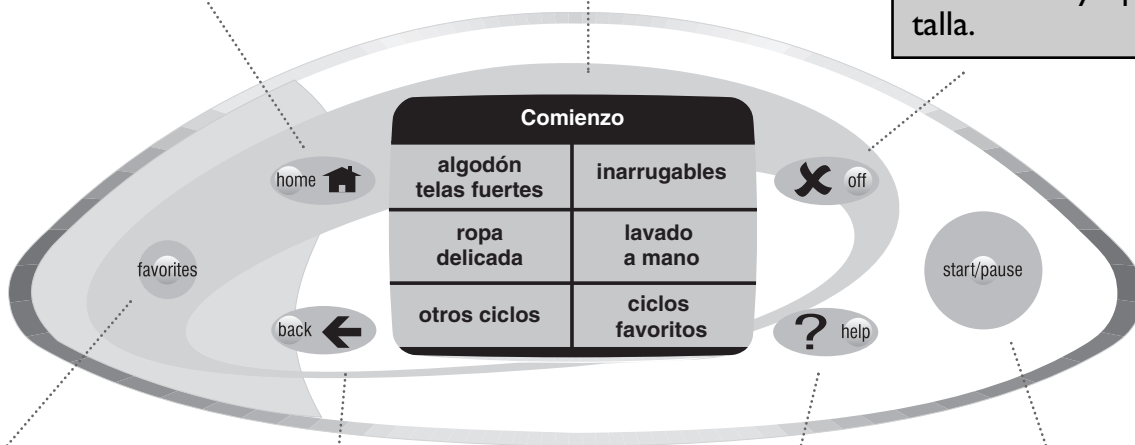

Favorites (Favoritos) – Acceso rápido a sus ciclos favoritos.

Start/Pause (Puesta en Marcha/Pausa) – Oprima esta tecla para comenzar un ciclo. Una vez que ha comenzado, al oprimir esta tecla se detendrá la lavadora en cualquier punto del ciclo.

Back (Volver) – Lo lleva a la pantalla anterior.

Help (Ayuda) – Acceso rápido a Antes de Solicitar Servicio, Sugerencias para el Lavado, Sugerencias para el Funcionamiento, Bloqueo y Seleccionar Preferencias.

Nota Especial: Oprima 'Back' o 'Home' para ver la pantalla anterior.

VISTA GENERAL DE LOS CONTROLES

PROGRAMACIÓN DE UN CICLO DE LAVADO

Si no hay palabras en la pantalla, abra la puerta, oprima cualquier tecla (excepto 'off') o la pantalla para "activar" los controles.

Comienzo	
algodón telas fuertes	inarrugables
ropa delicada	lavado a mano
otros ciclos	ciclos favoritos

Paso 1

Pantalla de Comienzo – Seleccione el ciclo apropiado para las telas. Para mayor información sobre Otros Ciclos y Favoritos vea las Páginas 62 y 64.

Temp. - Lavado/Enjuague	
Lav. caliente Enj. frío	Lav. tibio Enj. tibio
Lav. tibio Enj. frío	Lav. frío Enj. frío

Paso 2

Temperatura de Lavado/Enjuague – Seleccione la temperatura apropiada de lavado/ enjuague.

Nivel de Suciedad	
extremadamente sucia lavado 34 min.	
muy sucia lavado 29 min.	suciedad norm. lavado 16 min.
poco sucia lavado 10 min.	lavado rápido 5 min.

Paso 3

Nivel de Suciedad/Tiempo de Lavado – Seleccione el nivel apropiado de suciedad/tiempo de lavado.

algodón-telas fuertes – Modo de agitación normal y centrifugado a alta velocidad. Usar para toallas, vaqueros, sábanas, manteles, ropa interior, camisetas.

inarrugables – Modo de agitación y de centrifugado reducidos para disminuir las arrugas. Usar para camisas/pantalones de vestir, ropas inarrugables, ropas de mezcla de poliéster/algodón.

ropa delicada – Agitación suave y velocidad de centrifugado lenta. Usar para vestidos/blusas de vestir, medias, ropas transparentes o de encaje.

lavado a mano – Períodos alternos de centrifugado corto y remojo largo con una velocidad de centrifugado suave. Use este ciclo para artículos que deben ser lavados a mano.

NOTA: Para reducir a un mínimo las arrugas de las ropas, seleccione 'inarrugables'. No se recomienda la opción 'Extracción Maxima'.

lav. caliente/enj. frío – Ropa blanca y artículos que no destiñen que estén muy sucios.

lav. tibio/enj. tibio – Artículos que no destiñen. Cuando se selecciona enjuague tibio, solamente el tercer enjuague será tibio. El primer y segundo enjuague serán con agua fría a fin de conservar energía.

lav. tibio/enj. frío – Ropas que no destiñen moderadamente sucias; la mayoría de los artículos inarrugables.

lav. frío/enj. frío – Ropa de colores vivos, ligeramente sucios; lanas lavables.

IMPORTANTE: La lavadora está equipada con un control automático de la temperatura a fin de proveer un lavado tibio de aproximadamente 40 °C (105°F) y un lavado frío de aproximadamente 18 °C (65°F).

A medida que la lavadora se está llenando con agua, usted observará que a través del distribuidor pasa agua apenas caliente y/o apenas fría cuando se ha seleccionado temperatura de lavado fría o caliente. Esto es una función normal del control automático de la temperatura ya que la lavadora establece la temperatura del agua.

extremadamente sucia – Usar esta opción para suciedad incrustada y rebelde.

muy sucia – Usar para lavar ropa muy sucia.

suciedad normal – Usar para lavar ropa moderadamente sucia. Este ajuste es apropiado para la mayoría de la ropa.

poco sucia – Usar para la ropa levemente sucia.

lavado rápido – Este ajuste ofrece un ciclo más corto. Se sugiere usar este ajuste para refrescar ropas recién compradas o ropa que ha estado guardada por mucho tiempo.

Nota Especial: Oprima 'Back' o 'Home' para ver la pantalla anterior.

VISTA GENERAL DE LOS CONTROLES

Oprimir 'start/pause' o cambiar la selección abajo

algodón telas fuertes	opciones avis. fin ciclo - med. enjuag. adic. encend. avisador encendido
Lav. caliente Enj. frío	
suciedad norm. lavado 16 min.	



Paso 4

Pantalla de Verificación – Esta pantalla verifica las opciones seleccionadas antes de poner en marcha la lavadora. Usted puede oprimir **Start/Pause (Puesta en Marcha/Pausa)** para comenzar a lavar u oprimir una selección desplegada para cambiar las selecciones anteriores.

Opciones	
enjuague adic. encend. apag.	avis. fin de ciclo - med.
preremajo encend. apag.	centrifugado - inarrugables
ciclo manchas encend. apag.	lavado diferido encend. apag.
avisador encend. apag.	continuar

Paso 5

Pantalla de Opciones – Las selecciones de opciones a la izquierda activan o desactivan las opciones. Algunas de las opciones a la derecha muestran una pantalla adicional con selecciones múltiples. Cuando se hagan las selecciones deseadas oprima **'Continuar'** para ver la pantalla de verificación una vez más.



Paso 6

Si desea mantener las selecciones, oprima la tecla **Start/Pause (Puesta en Marcha/Pausa)** para comenzar el ciclo.

enjuague adicional – Agrega un cuarto enjuague al final del ciclo para eliminación más completa de los aditivos del lavado y perfumes.

avisador fin de ciclo – Oprima **'Fuerte', 'Mediano', 'Bajo' o 'Apagado'** para programar el nivel del volumen del avisador de fin de ciclo. Oprima **'Continuar'** para aceptar el ajuste de volumen seleccionado.

preremajo – Agrega 15 minutos de mayormente remojo con un mínimo de agitación. Puede ser seleccionado con cualquiera de los ciclos.

centrifugado – Esta opción selecciona la velocidad de centrifugado apropiada para cargas de ropa específicas. 'Extracción Máxima' debe seleccionarse para pantalones vaqueros, toallas y ropa de cama. 'Inarrugables' para kakis, camisas de vestir y otros artículos de planchado permanente o inarrugables. 'Centrifugado Regular' para todo lo demás.

ciclo manchas – Prolonga la duración del lavado y de los enjuagues para sacar mejor las manchas. Agrega automáticamente un cuarto enjuague. Puede ser seleccionado con cualquiera de los ciclos.

lavado diferido – Permite diferir el comienzo de cualquier ciclo hasta por 12 horas. Oprima la tecla flechada hacia arriba o hacia abajo bajo hora y minuto para programar la hora diferida.

avisador – Cuando está activado, la lavadora emitirá 5 señales sonoras cada 5 minutos durante 2 horas o hasta que se abra la puerta.

Nota Especial: Oprima **'Back' o 'Home'** para ver la pantalla anterior.

CICLOS FAVORITOS

Los ciclos favoritos le permiten crear, nombrar y guardar hasta 24 ciclos de lavado que se usan más comúnmente.

Los ciclos favoritos **blue jeans (vaqueros)** y **towels (toallas)** han sido ya programados. Para cambiar estos ciclos de acuerdo a sus preferencias vea 'Editar un Favorito' en la Página 61. Para una descripción detallada de los ajustes, vea las páginas 58 y 59, "Programación de un Ciclo de Lavado".

CREAR UN FAVORITO

Comienzo	
algodón telas fuertes	inarrugables
ropa delicada	lavado a mano
otros ciclos	ciclos favoritos



Ciclos Favoritos		
blue jeans	towels	
crear un favorito	editar un favorito	suprimir un favorito

Telas	
algodón telas fuertes	inarrugables
ropa delicada	lavado a mano

Paso 1

Oprima la tecla '**Ciclos Favoritos**' en la pantalla de comienzo o la tecla **Favorites**.

Paso 2

Oprima '**Crear un Favorito**'.

Paso 3

Telas – Seleccione el ciclo apropiado para las telas.

Temp. - Lavado/Enjuague	
Lav. caliente Enj. frío	Lav. tibio Enj. tibio
Lav. tibio Enj. frío	Lav. frío Enj. frío

Nivel de Suciedad	
extremadamente sucia lavado 34 min.	
muy sucia lavado 29 min.	suciedad norm. lavado 16 min.
poco sucia lavado 10 min.	lavado rápido 5 min.

Oprimir 'continuar' para nombrar su favorito o cambiar sus selecciones abajo	
algodón telas fuertes	opciones avis. fin ciclo - med. centrif. - inarrugables
Lav. caliente Enj. frío	continuar
suciedad norm. lavado 16 min.	

Paso 4

Temperatura – Lavado/Enjuague – Seleccione la temperatura apropiada de lavado/ enjuague.

Paso 5

Nivel de Suciedad/Tiempo de Lavado – Seleccione el nivel apropiado de suciedad/tiempo de lavado.

Paso 6

Pantalla de Verificación – Esta pantalla verifica los ciclos seleccionados y le permite seleccionar Opciones para personalizar aun más su ciclo de lavado. Oprima '**Opciones**' si lo desea u oprima '**Continuar**'.

Opciones	
enjuague adic. encend. apag.	avis. fin ciclo - med.
preremajo encend. apag.	centrifugado - inarrugables
ciclo manchas encend. apag.	lavado diferido encend. apag.
avisador encend. apag.	continuar

Oprimir 'continuar' para nombrar su favorito o cambiar sus selecciones abajo	
algodón telas fuertes	opciones avis. fin ciclo - med. centrif. - inarrugables
Lav. caliente Enj. frío	continuar
suciedad norm. lavado 16 min.	

a	b	c	d	e	f	g
h	i	j	k	l	m	n
o	p	q	r	s	t	u
v	w	x	y	z	ll	ñ
borrar		espacio		guardar		

Ciclos Favoritos		
blue jeans	towels	
whites		
crear un favorito	editar un favorito	suprimir un favorito

Paso 7

Pantalla de Opciones – Las selecciones de opciones a la izquierda activan o desactivan las opciones. Algunas de las opciones a la derecha muestran una pantalla adicional con selecciones múltiples. Cuando se hagan las selecciones deseadas oprima '**Continuar**' para ver la pantalla de verificación una vez más.

Paso 8

Si desea mantener las selecciones, oprima '**Continuar**' para poner un nombre a su ciclo favorito.

Paso 9

Para Poner Nombre a un Ciclos Favoritos – Oprima la combinación correspondiente de letras y espacios para deletrear el nombre de su ciclo favorito, usando hasta 12 caracteres. Oprima '**Guardar**'. Su nuevo Ciclo Favorito aparecerá desplegado en la página de Favoritos.

VISTA GENERAL DE LOS CONTROLES - CONT.

EDITAR UN FAVORITO

Le permite cambiar los ajustes de cualquier ciclo favorito. Para una descripción detallada de los ajustes, vea las páginas 58 y 59, "Programación de un Ciclo de Lavado".

Comienzo	
algodón telas fuertes	inarrugables
ropa delicada	lavado a mano
otros ciclos	ciclos favoritos



Ciclos Favoritos		
blue jeans	towels	
crear un favorito	editar un favorito	suprimir un favorito

Oprimir 'continuar' para nombrar su favorito o cambiar sus selecciones abajo	
algodón telas fuertes	opciones avis. fin ciclo - med. centrif. - inarrugables
Lav. caliente Enj. frío	
suciedad norm. lavado 16 min.	continuar

Paso 1

Oprima '**Ciclos Favoritos**' en la pantalla de comienzo o la tecla **Favorites**.

Paso 2

Oprima '**Editar un Favorito**'. Oprima el ciclo favorito que desea editar.

Paso 3

Se desplegará la pantalla de verificación para ese ciclo específico. Haga los cambios correspondientes tocando el área. Oprima '**Continuar**'.

a	b	c	d	e	f	g
h	i	j	k	l	m	n
o	p	q	r	s	t	u
v	w	x	y	z	ll	ñ
borrar		espacio			guardar	

Paso 4

Si el nombre del ciclo favorito aún es válido, oprima '**Guardar**'. Si usted prefiere un nombre nuevo, oprima '**Borrar**', escriba el nuevo nombre y oprima '**Guardar**'. Use la flecha que está en la parte superior de la pantalla para retroceder.

SUPRIMIR UN FAVORITO

Comienzo	
algodón telas fuertes	inarrugables
ropa delicada	lavado a mano
otros ciclos	ciclos favoritos



Ciclos Favoritos		
blue jeans	towels	
dress shirts	whites	
blankets	sweaters	
crear un favorito	editar un favorito	suprimir un favorito

Seleccionar un favorito para suprimir		
b	¿Está seguro que desea suprimir 'blue jeans'?	
	Sí	No
	Iniciar cambios	

Paso 1

Oprima '**Ciclos Favoritos**' en la pantalla de comienzo o la tecla **Favorites**.

Paso 2

Oprima '**Suprimir un Favorito**'. Oprima el ciclo favorito que usted desea suprimir. Si el ciclo favorito que desea suprimir está en otra página, oprima la flecha situada en la esquina hasta que vea el ciclo favorito que desea suprimir.

Paso 3

Se desplegará una ventanilla para verificar que usted desea suprimir un ciclo. Si está seguro que desea suprimir un ciclo, oprima '**Sí**'. Una vez que se ha suprimido el ciclo favorito, los nombres de los otros favoritos se moverán un espacio hacia arriba.

Nota Especial: Oprima '**Back**' o '**Home**' para ver la pantalla anterior.

MOVER UN FAVORITO

Comienzo	
algodón telas fuertes	inarrugables
ropa delicada	lavado a mano
otros ciclos	ciclos favoritos



Ciclos Favoritos		
blue jeans	towels	
dress shirts	whites	
blankets	sweaters	
crear un favorito	editar un favorito	suprimir un favorito

Paso 1

Oprima 'Ciclos Favoritos' en la pantalla de comienzo o la tecla **Favoritos**.

Paso 2

Oprima 'Editar un Favorito'.

Seleccionar un favorito para editar	
blue jeans	towels
dress shirts	whites
blankets	sweaters
mover un favorito a la primera página	volver sin haber cambios

Seleccionar un favorito para editar	
khakis	
mover un favorito a la primera página	volver sin haber cambios

Ciclos Favoritos	
khakis	blue jeans
towels	dress shirts
whites	blankets
mover un favorito a la primera página	volver sin haber cambios

Ciclos Favoritos	
sweaters	
mover un favorito a la primera página	volver sin haber cambios

Paso 3

Oprima el área titulada '**Mover un Favorito a la Primera Página**'. Usando la flecha en la parte superior de la pantalla, pase las páginas hasta que llegue al ciclo favorito que desea cambiar a la primera página. Oprima ese ciclo favorito.

Paso 4

El ciclo favorito que usted seleccionó para cambiar estará ahora en la esquina superior izquierda de la pantalla. Los otros ciclos favoritos retroceden un lugar y el sexto ciclo favorito pasa a la siguiente página de favoritos.

OPCIONES OFRECIDAS POR 'OTROS CICLOS'

'More Cycles' le permite seleccionar un enjuague y un ciclo de centrifugado solamente o un ciclo de centrifugado solamente.

Comienzo	
algodón telas fuertes	inarrugables
ropa delicada	lavado a mano
otros ciclos	ciclos favoritos

Otros Ciclos	
enjuag. tibio y centrif.	centrifugado
enjuag. frío y centrif.	
personalizar enjuag./centrif.	personalizar centrifugado

ENJUAGUE Y CENTRIFUGADO TIBIO

Oprimir 'start/pause' o cambiar la selección abajo	
algodón telas fuertes	avis. fin de ciclo - med.
temp. de enjuag. tibio	centrifugado - extrac. máx.
1 enjuague	

Paso 1

Oprima '**Otros Ciclos**' en la Pantalla de Comienzo.

Paso 2

Las opciones bajo '**Otros Ciclos**' le permiten seleccionar cualquiera de lo siguiente:

- Enjuague y centrifugado preestablecido
- Centrifugado preestablecido solamente
- Enjuague y centrifugado personalizado
- Centrifugado personalizado solamente

Esta pantalla verifica la selección preestablecida para un 'Enjuague y Centrifugado Tibio.' Oprima **Start/Pausa (Puesta en Marcha/Pausa)** para comenzar a enjuagar u oprima una de las opciones desplegadas para cambiar una selección.

Nota Especial: Oprima '**Back**' o '**Home**' para ver la pantalla anterior.

VISTA GENERAL DE LOS CONTROLES - CONT.

ENJUAGUE Y CENTRIFUGADO FRIO

Oprimir 'start/pause' o cambiar la selección abajo	
algodón telas fuertes	avis. fin de ciclo - med.
temp. de enjuag. frío	centrifugado - extrac. máx.
1 enjuague	

Esta pantalla verifica la selección preestablecida para un 'Enjuague y Centrifugado Frío.' Oprima **Start/Pause (Puesta en Marcha/Pausa)** para comenzar a enjuagar u oprima una de las opciones desplegadas para cambiar una selección.

CENTRIFUGADO SOLAMENTE

Oprimir 'start/pause' o cambiar la selección abajo	
algodón telas fuertes	
avis. fin de ciclo - med.	
centrifugado - extrac. máx.	

Esta pantalla verifica la selección preestablecida para un 'Centrifugado.' Oprima **Start/Pause (Puesta en Marcha/Pausa)** para comenzar a centrifugar u oprima una de las opciones desplegadas para cambiar una selección.

PERSONALIZAR ENJUAGUE/CENTRIFUGADO

Comienzo	
algodón telas fuertes	inarrugables
ropa delicada	lavado a mano
otros ciclos	ciclos favoritos

Otros Ciclos	
enjuag. tibio y centrif.	centrifugado
enjuag. frío y centrif.	personalizar centrifugado
personalizar enjuag./centrif.	

Telas	
algodón telas fuertes	inarrugables
ropa delicada	lavado a mano

Paso 1

Oprima **'Otros Ciclos'** en la Pantalla de Comienzo.

Paso 2

Oprima **'Personalizar Enjuague/Centrifugado'** en la pantalla 'Otros Ciclos'.

Paso 3

Seleccione el ajuste apropiado para la tela. Esto determinará el tipo de agitación del enjuague.

Temp. de Enjuague	
enjuague tibio	
enjuague frío	

Número de Enjuagues	
uno	dos
tres	cuatro

Veloc. Centrif.	
extrac. máx	
regular	
inarrugables	

Paso 4

Seleccione la temperatura de enjuague apropiada. Un enjuague tibio puede sentirse mejor para las personas que sufren de artritis en las manos.

Paso 5

Seleccione el número de enjuagues apropiados para la carga de ropa

Paso 6

Seleccione una velocidad de centrifugado apropiada para la carga de ropa. Esto determinará cuanta humedad es extraída de la ropa.

Oprimir 'start/pause' o cambiar la selección abajo	
algodón telas fuertes	avis. fin de ciclo - med.
temp. de enjuag. frío	centrifugado - extrac. máx.
3 enjuague	

Paso 7

Esta pantalla verifica las selecciones para 'Personalizar Enjuague/Centrifugado'. Oprima **'Start/Pause' (Puesta en Marcha/Pausa)** para comenzar a enjuagar u oprima una de las opciones desplegadas para cambiar una selección.

Nota Especial: Oprima **'Back'** o **'Home'** para ver la pantalla anterior.

PERSONALIZAR CENTRIFUGADO

Comienzo	
algodón telas fuertes	inarrugables
ropa delicada	lavado a mano
otros ciclos	ciclos favoritos

Paso 1

Oprima **'Otros Ciclos'** en la Pantalla de Comienzo.

Veloc. Centrif.
extrac. máx
regular
inarrugables

Paso 4

Seleccione una velocidad de centrifugado apropiada para la carga de ropa. Esto determinará cuanta humedad es extraída de la ropa.

Otros Ciclos	
enjuag. tibio y centrif.	centrifugado
enjuag. frío y centrif.	personalizar centrifugado
personalizar enjuag./centrif.	

Paso 2

Oprima **'Personalizar Centrifugado'** en la pantalla 'Otros Ciclos'.

Oprimir 'start/pause' o cambiar la selección abajo
algodón telas fuertes
avis. fin de ciclo - med.
centrifugado - extrac. máx.

Paso 5

Esta pantalla verifica las selecciones para un 'Personalizar Centrifugado'. Oprima **Start/Pause (Puesta en Marcha/Pausa)** para comenzar a centrifugar u oprima una de las opciones desplegadas para cambiar una selección.

Telas	
algodón telas fuertes	inarrugables
ropa delicada	lavado a mano

Paso 3

Seleccione el ajuste apropiado para la tela. Esto le indica a la lavadora como centrifugar para una carga de ropa específica.

Nota Especial: Oprima **'Back'** o **'Home'** para ver la pantalla anterior.

VISTA GENERAL DE LOS CONTROLES - CONT.

COMO USAR HELP (AYUDA)

La característica Help ofrece una variedad de información detallada incluyendo Antes de Solicitar Servicio, Sugerencias para el Lavado, Sugerencias para el Funcionamiento de la Secadora, Característica de Bloqueo y Seleccionar Preferencias.

Esta sección de la Guía del Usuario le demostrará cuán fácil es ir a las áreas principales de los temas. Desde allí usted podrá fácilmente reducir su búsqueda para encontrar información sobre el lavado.

MEMORIA DE MANCHAS

La Memoria de Manchas proporciona información detallada para tratar más de 50 de las manchas más comunes. La Memoria de Manchas también ofrece al usuario la opción de programar automáticamente el ciclo de la lavadora para una mancha en particular.



Pantalla de Ayuda	
memoria de manchas	antes de llamar
sugerencias de lavado	sugerencias de uso
característica de bloqueo	seleccionar preferencias

Oprima 1a Letra Mancha						
a	b	c	d	e	f	g
h	i	j	k	l	m	n
o	p	q	r	s	t	u
v	w	x	y	z	manchas desconocidas	

Paso 1

Oprima la tecla **Help**.

Paso 2

Seleccione **'Memoria de Manchas'**.

Paso 3

Seleccione la letra primero de la mancha que desea tratar.

Manchas "B"	
bebida gaseosa	bebidas
betún de calzado	

Bebida Gaseosa
1. Trate previamente la mancha. 2. Use la opción Preremajo con agua fría o remoje en agua fría durante 1/2 hora. 3. Lave con el blanqueador apropiado y el agua más caliente que la tela y el color puedan resistir. 4. Use la opción Ciclo de Manchas y el
ajuste la lavadora para esta mancha

Oprimir 'continuar' para nombrar su favorito o cambiar sus selecciones abajo	
algodón telas fuertes	opciones avis. fin ciclo - med. centríf. - extrac. máx. preremajo encendido ciclo manch. encend.
Lav. caliente Enj. frío	
suciedad norm. lavado 16 min.	



Paso 4

Seleccione la lista de manchas apropiada.

Nota: Use las flechas en la parte superior de la pantalla para pasar de una pantalla a otra.

Paso 5

Para programar automáticamente la lavadora para el ciclo apropiado para la mancha seleccionada, oprima **'Ajuste la Lavadora Para Esta Mancha'**.

Paso 6

Pantalla de Verificación - Esta pantalla verifica las selecciones hechas por la 'Memoria de Manchas' antes de poner en marcha la lavadora. Oprima **Start/Pause (Puesta en Marcha/Pausa)** para comenzar a lavar u oprima una de las selecciones desplegadas para cambiar las opciones.

Nota Especial: Oprima **'Back'** o **'Home'** para ver la pantalla anterior.

ANTES DE LLAMAR



Pantalla de Ayuda	
memoria de manchas	antes de llamar
sugerencias de lavado	sugerencias de uso
característica de bloqueo	seleccionar preferencias

Antes de Llamar	
no se llena	no agita
no centrifuga ni desagua	demasiado ruidoso
la lavadora se detiene	fugas de agua
Para consultas o servicio, llame a PriorityOne al 1-88-462-9824	

Demasiado Ruidosa
<ul style="list-style-type: none">• La lavadora Maytag Neptune debe estar debidamente nivelada.• Los pisos débiles pueden causar vibración y movimiento.• Asegúrese de que las tapas de goma están instaladas en las patas.• Verifique que las contratueras de las pata niveladoras estén apretadas.

Paso 1

Oprima la tecla **Help**.

Paso 2

Seleccione '**Antes de Llamar**'.

Paso 3

En esta pantalla verá los títulos de los problemas más comunes. Oprima una de las áreas desplegadas para ver información específica. Oprima las flechas en la parte superior de la pantalla para ir hacia adelante o hacia atrás a través de los temas. Para información más detallada ver la sección "Antes de Solicitar Servicio" en las páginas 74 y 75 o llame al 1-800-688-9900 EE. UU. y 1-800-688-2002 Canada para ayuda adicional.



Paso 4

Si usted desea ver los otros temas, oprima la tecla **Back** para regresar a los temas principales.

Nota Especial: Oprima '**Back**' o '**Home**' para ver la pantalla anterior.

VISTA GENERAL DE LOS CONTROLES - CONT.

SUGERENCIAS DE LAVADO



Paso 1

Oprima la tecla **Help**.

Pantalla de Ayuda	
memoria de manchas	antes de llamar
sugerencias de lavado	sugerencias de uso
característica de bloqueo	seleccionar preferencias

Paso 2

En la pantalla Help seleccione '**Sugerencias de Lavado**'.

Sugerencias de Lavado	
aditivos de la lavadora	clasificación
detergentes	pretratamiento
temperatura del agua	ciclos
sugerencias de secado	

Paso 3

Aquí verá los temas disponibles. Oprima el tema deseado para ver información específica.

Aditivos de la Lavadora	
blanqueador para colores	
blanqueador con cloro	suavizador de tela
almidón	azul

Blanqueador Para Colores
<ul style="list-style-type: none">• El blanqueador para colores debe ser agregado con el detergente al comienzo del ciclo para obtener los mejores resultados.• El blanqueador para colores puede ser usado en la mayoría de los artículos. Es más eficaz cuando se usa con agua tibia o agua caliente.



Paso 4

Oprima el subtema para ver información específica.

Paso 5

Si usted desea ver los otros temas simplemente oprima la tecla **Back** para volver a los temas principales.

Nota Especial: Oprima '**Back**' o '**Home**' para ver la pantalla anterior.

SUGERENCIAS DE USO



Paso 1

Oprima la tecla **Help**.

Pantalla de Ayuda	
memoria de manchas	antes de llamar
sugerencias de lavado	sugerencias de uso
característica de bloqueo	seleccionar preferencias

Paso 2

En la pantalla Help seleccione **'Sugerencias de Uso'**.

Sugerencias de Uso	
distribidores	panel de control
ajustes de los controles	sonidos unicos
cuidado de la lavadora	

Paso 3

'Sugerencias de Uso' proporciona información sobre la optimización de los controles de la pantalla y el uso de su lavadora.



Paso 4

Si usted desea ver otros temas, oprima la tecla **Back** para regresar a los temas principales.

CARACTERÍSTICA DE BLOQUEO



Paso 1

Oprima la tecla **Help**.

Pantalla de Ayuda	
memoria de manchas	antes de llamar
sugerencias de lavado	sugerencias de uso
característica de bloqueo	seleccionar preferencias

Paso 2

En la pantalla Help seleccione **'Característica de Bloqueo'**.

Característica de Bloqueo
Para desactivar los controles, oprima abajo durante tres segundos.
Para activar bloqueo oprima aquí

Paso 3

La **'Característica de Bloqueo'** desactiva la pantalla y las teclas. Oprima y mantenga oprimida durante tres segundos la sección **'Para Activar Bloqueo Oprima Aquí'**. Use esta característica cuando desee limpiar el panel de control o para evitar uso indeseado de la lavadora.

Característica de Bloqueo
Para activar los controles, oprima abajo durante tres segundos.
Para desactivar bloqueo oprima aquí

Paso 4

Para activar la pantalla y las teclas nuevamente, oprima y mantenga oprimida durante tres segundos la sección **'Para Desactivar Bloqueo Oprima Aquí'**.



Paso 5

Si usted desea ver los otros temas, oprima la tecla **Back** para regresar a los temas principales.

VISTA GENERAL DE LOS CONTROLES - CONT.

SELECCIONAR PREFERENCIAS



Pantalla de Ayuda	
memoria de manchas	antes de llamar
sugerencias de lavado	sugerencias de uso
característica de bloqueo	seleccionar preferencias

Seleccionar Preferencias	
pantalla - volumen med.	change to English
encend. autom. encend. apag.	changer pour le français
contraste del monitor	cambiar a español
ahorro energía encend. apag.	

Paso 1

Oprima la tecla **Help**.

Paso 2

Oprima **'Seleccionar Preferencias'**. La opción **'Seleccionar Preferencias'** le permite seleccionar el volumen de las señales sonoras de la pantalla, ajustar la intensidad de la representación visual de la pantalla, activar las funciones 'Encendido Automático' y 'Ahorrador de Energía' y cambiar el idioma de inglés a francés o español.

VOLUMEN - PANTALLA

Volumen - Pantalla	
Respuesta audible cuando hace selecciones en la pantalla	
fuerte	mediano
bajo	apagado
continuar	

Oprima **'Fuerte'**, **'Mediano'**, **'Bajo'** u **'Apagado'** para ajustar el nivel del volumen de las señales sonoras de la pantalla. Oprima **'Continuar'** para aceptar el ajuste de volumen seleccionado.

CAMBIAR CONTRASTE DEL MONITOR

Use las teclas flechadas para ajustar el contraste de la pantalla.	
◀	▶
implícito	continuar

Dependiendo de la iluminación en su hogar y de otros factores, usted puede desear ajustar la intensidad de su pantalla. Oprima las teclas para aclarar u oscurecer la pantalla. Oprima **'Continuar'** cuando termine.

CAMBIO DE IDIOMA

Español a francés De l'espagnol au français	
¿Está seguro de que desea cambiar al idioma francés?	
Souhaitez-vous vraiment sélectionner le français?	
Si/Oui	No/Non

Usted puede cambiar el idioma entre inglés, francés y español. Usted siempre verá la próxima pantalla en el idioma seleccionado para asegurarse que desea cambiar el idioma.

ENCENDIDIO AUTOMÁTICA

Encendido Automático	
Si selecciona encendido automático, la lavadora automáticamente comenzará cuando el ciclo sea seleccionado.	
Una vez seleccionado, permanece encendida hasta que se selecciona encendido automático - apagado	
Encendido	Apagado

Cuando se selecciona **'Encendido Apagado'** la secadora se pondrá en marcha automáticamente cuando se seleccione el ciclo.

AHORRADOR DE ENERGÍA

Ahorrador de Energía	
Esta lavadora está equipada con un calefactor para mejorar el rendimiento de la limpieza. Si se selecciona Ahorrador de Energía ENCENDIDO, el calefactor se apaga.	
Encendido	Apagado

Al seleccionar **'Ahorrador de Energía Encendido'** se desactiva el calentador de agua interno. **'Ahorrador de Energía Apagado'** activa el calentador de agua interno para un mejor rendimiento de la limpieza.

Nota Especial: Oprima **'Back'** o **'Home'** para ver la pantalla anterior.

CARACTERÍSTICAS

DETERGENTE

Su lavadora Maytag Neptune® ha sido diseñada para usar ya sea detergentes de alta eficacia (HE) o detergentes regulares usados normalmente en las lavadoras con carga vertical de la ropa.



- Para obtener una mejor limpieza, use detergentes de alta eficacia tales como 'Tide HE' o 'Whisk HE'*. Los detergentes de alta eficacia contienen supresores de espuma que reducen o eliminan la espuma. Cuando se produce menos espuma, la ropa se agita mejor y se obtiene una limpieza optimizada.
- Cuando use detergentes regulares formulados para lavadoras con carga vertical de la ropa, es importante prestar cuidadosa atención al nivel de suciedad de la ropa, al tamaño de la carga de ropa y a la dureza del agua**. **Para evitar la formación excesiva de espuma, reduzca la cantidad de detergente usado cuando el agua sea blanda o con las cargas de ropa pequeñas o ligeramente sucias.**

* Los nombres de los productos son marcas registradas de los respectivos fabricantes.

** Para determinar la dureza del agua en su área, póngase en contacto con su compañía de agua potable local o con la oficina de Extensión de la Universidad Estatal de su localidad.

COMPARTIMIENTO DEL DETERGENTE

1. Vacíe el detergente directamente en el compartimiento del detergente antes de poner en marcha la lavadora de ropa o a medida que la lavadora se va llenando.
2. Si va a usar blanqueador para ropa de color, debe ser agregado con el detergente en el compartimiento del detergente para obtener mejores resultados.
 - Cuando agregue blanqueador para ropa de color con el detergente, es mejor que ambos productos estén en la misma forma: granulados o líquidos.

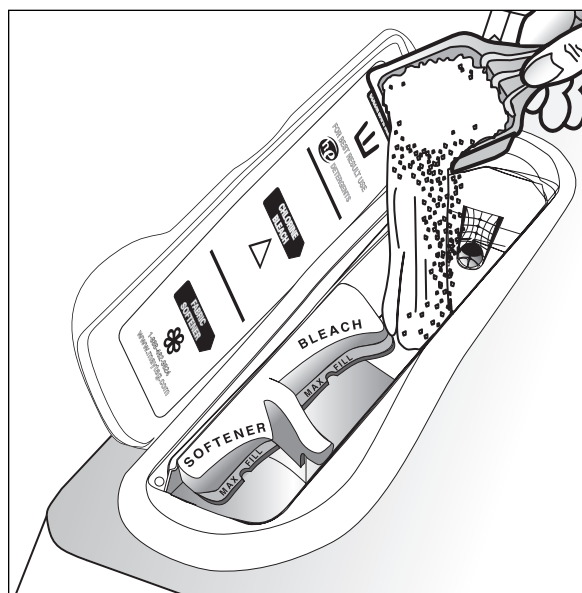

DISTRIBUIDOR AUTOMÁTICO

El distribuidor automático consta de tres compartimientos donde se coloca 1) detergente líquido o granulado y blanqueador para ropa de color, 2) blanqueador con cloro líquido y 3) suavizador de telas líquido. Todos los productos del lavado pueden ser agregados al mismo tiempo en sus respectivos compartimientos. Serán distribuidos en el momento oportuno para una limpieza más eficaz.

Después de colocar los aditivos del lavado en el distribuidor, cierre la tapa del distribuidor.

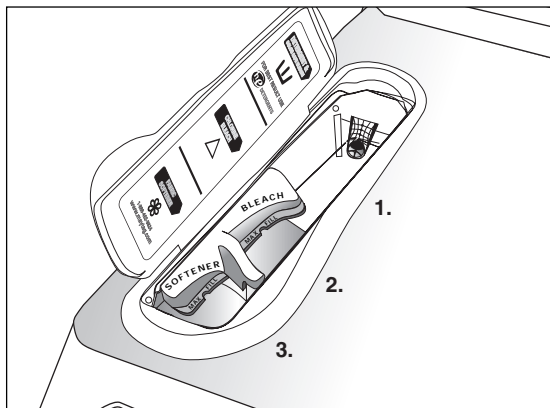

CARACTERÍSTICAS - CONT.

COMPARTIMIENTO DEL BLANQUEADOR

(Blanqueador a Base de Cloro Líquido Solamente)

1. Agregue blanqueador a base de cloro líquido en el compartimiento del blanqueador. **No llene más arriba de la línea 'MAX FILL'.** El compartimiento del blanqueador a base de cloro tiene capacidad para $\frac{3}{4}$ de una taza.
2. Evite las salpicaduras y sobrellenar el compartimiento. **Si se llena demasiado el compartimiento, el blanqueador será distribuido hacia las ropas con demasiada anticipación.**
3. La lavadora distribuye automáticamente el blanqueador en la tina cuando quedan aproximadamente dos minutos en la porción de lavado del ciclo. Esto optimiza la eficacia del blanqueador.
4. El distribuidor diluye automáticamente el blanqueador a base de cloro líquido antes de que llegue a la ropa.

NOTAS:

- Nunca vacíe blanqueador a base de cloro líquido no diluido directamente en la ropa o en la tina. Es un producto químico fuerte y puede dañar las telas, debilitando las fibras o causando pérdida de color, si no se usa en forma debida.
- Si prefiere usar blanqueador para ropa de color, sin cloro, agréguelo en el compartimiento del detergente. **No coloque blanqueador para ropas de color en el compartimiento del blanqueador.**

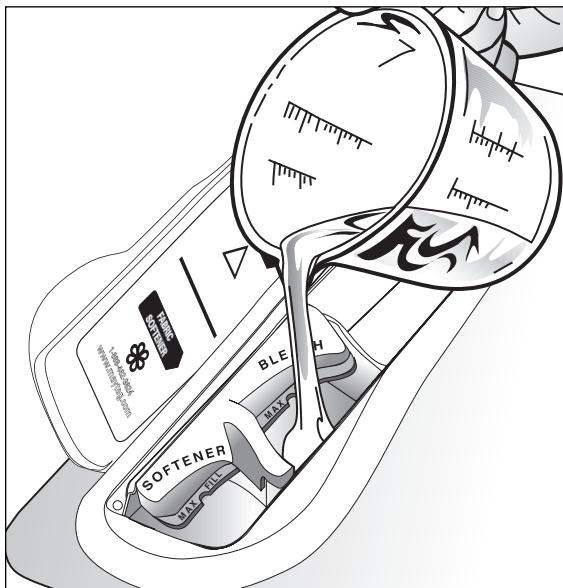

COMPARTIMIENTO DEL SUAVIZADOR DE TELAS

1. Vacíe la cantidad recomendada de suavizador de telas líquido en el compartimiento del suavizador. Para cargas más pequeñas, use menos de una tapa llena.
2. El suavizador de telas se puede diluir con agua tibia hasta llegar a la línea 'MAX FILL' del compartimiento. **No llenar arriba de la línea 'MAX FILL'. Si el compartimiento se llena más arriba de la línea 'MAX FILL', el suavizador de telas será enviado a la tina de la ropa con demasiada anticipación.**
3. Este compartimiento automáticamente distribuye el suavizador de telas líquido en el momento adecuado durante el ciclo de enjuague.

NOTAS:

- Use el compartimiento del suavizador de telas solamente para suavizadores de telas líquidos.
- No se recomienda el uso de 'Downy Ball'* con esta lavadora. No agregará el suavizador de telas en el momento oportuno. Use el distribuidor que se encuentra en la parte superior de la lavadora.

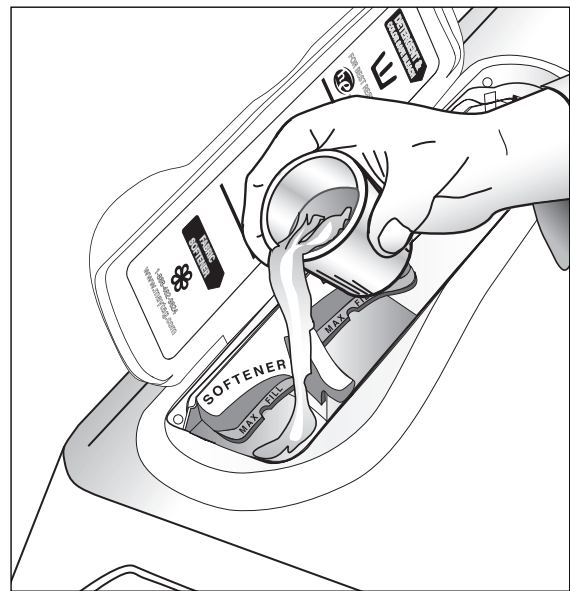

* Los nombres de los productos son marcas registradas de sus respectivos fabricantes

CUIDADO Y LIMPIEZA

Cierre las llaves del agua cuando termine el lavado del día. Esto cerrará el suministro de agua a la lavadora de ropa y evitará la improbable posibilidad de daño a causa de escape de agua. Deje la puerta abierta para permitir que el interior de la lavadora se seque.

Use un paño suave para limpiar todo el detergente, blanqueador u otros derrames que puedan ocurrir.

LIMPIEZA DEL INTERIOR

Limpie el interior de la lavadora a menudo para remover cualquier residuo de sucio, manchas, olores, moho o bacterias que puedan quedar en la lavadora como resultado del proceso de limpieza de la ropa. Le recomendamos que siga los pasos siguientes cada 60 a 120 días para limpiar y refrescar el interior de su lavadora. La frecuencia de la limpieza de la lavadora depende de tales factores como el uso, la cantidad de suciedad, tierra o bacterias que pasen por su lavadora, o el uso de agua fría. El incumplimiento de estas instrucciones puede resultar en condiciones insatisfactorias, incluyendo la presencia de olores desagradables y/o manchas permanentes en la lavadora o en la ropa.

LIMPIEZA DEL DISTRIBUIDOR

El distribuidor necesita ser limpiado periódicamente debido a la acumulación de aditivos del lavado. Para una fácil limpieza del distribuidor, Sujete el contenedor removible que consta de dos compartimientos (para blanqueador y suavizador) como se muestra a continuación en la ilustración #1. A medida que comienza a levantar el contenedor de dos compartimientos, inclínelo ligeramente hacia el interior, de acuerdo con la ilustración #2 y retírelo del distribuidor principal.

Una vez que ha retirado el contenedor de dos compartimientos del distribuidor principal, colóquelo en el fre-

limpie lo siguiente como se recomienda:

Panel de Control – Limpie con un paño suave y húmedo. No use polvos abrasivos ni esponjas de limpiar. No rocíe los limpiadores directamente en el panel.

Gabinete – Limpie con agua y jabón.

Limpieza del interior:

1. Prepare una solución de una taza de blanqueador de cloro y dos tazas de agua tibia. Tenga cuidado de no derramar o salpicar la solución de cloro.
2. Limpie la parte inferior del sello gris de la puerta con un paño suave y la solución a base de blanqueador
3. Llene el distribuidor del blanqueador con cloro.
4. Haga pasar la lavadora por un ciclo completo usando agua caliente.
5. Repita el ciclo de lavado si es necesario.

Los depósitos de agua dura pueden ser eliminados, si es necesario, usando un limpiador que sea recomendado para uso en lavadoras de ropa.

gadero. Siga la ilustración #3 para quitar la tapa que cubre el tubo eductor para el blanqueador y suavizador. Haga correr agua tibia y limpie con una escobilla suave o paño las dos piezas para sacar cualquier exceso de aditivos del lavado.

Limpie el área del distribuidor principal usando agua y un paño suave. Una vez que el distribuidor principal esté limpio, siga las instrucciones en el orden inverso para volver a colocar el contenedor de dos compartimientos en su lugar original.

NOTA: No use ningún limpiador en el distribuidor principal que no sea agua. Es posible que los agentes de limpieza se escurran hacia dentro de la tina. Si esto sucede, antes de lavar una carga de ropa, programe la lavadora para un ciclo de enjuague y centrifugado para extraer cualquier agente de limpieza de la lavadora antes de hacer un lavado.

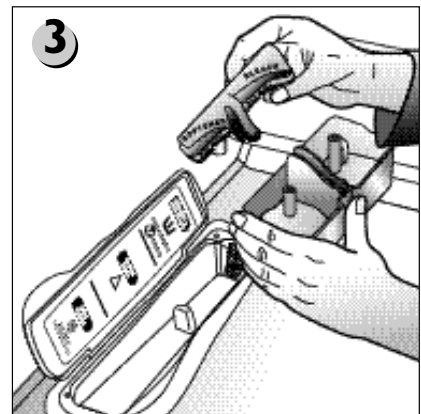
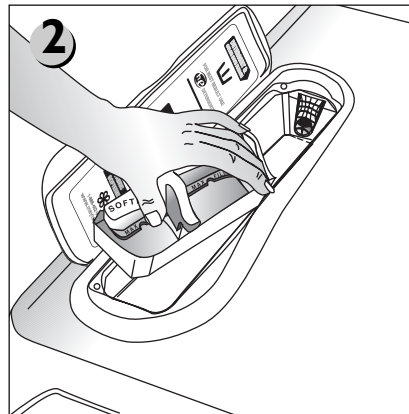
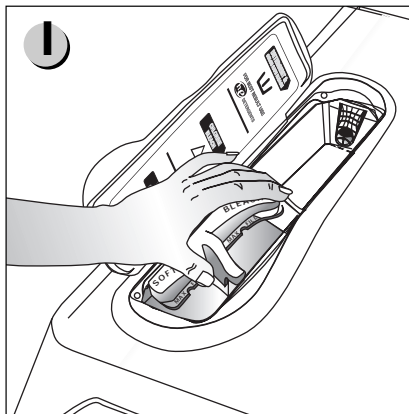

ALMACENAMIENTO DE LA LAVADORA DE ROPA

Las lavadoras pueden dañarse si no se extrae el agua de las mangueras y de los componentes internos antes de guardarlas. Prepare la lavadora para su almacenamiento de la manera siguiente:

- Seleccione el ciclo '**Algodón/Telas Fuertes**' y '**Lavado Rápido**' y agregue una medida de blanqueador al distribuidor de detergente sin que haya ropas en la tina. Haga funcionar la lavadora durante un ciclo completo.

- Cierre las llaves del agua y desconecte las mangueras de admisión del agua.
- Desconecte la lavadora de la fuente de alimentación eléctrica y deje la puerta de la lavadora abierta para que circule el aire en el interior de la tina.
- Si la lavadora ha estado guardada a temperaturas bajo el punto de congelación, espere a que el agua congelada que haya quedado en la lavadora se descongele completamente antes de usar la lavadora.

Para información sobre almacenamiento a largo plazo o almacenamiento de su lavadora en temperaturas extremadamente frías, llame gratuitamente a Maytag Customer Assistance al 1-800-688-9900 EE.UU. o 1-800-688-2002 Canada.

INVERSIÓN DE LA PUERTA DE LA LAVADORA DE ROPA

La dirección de apertura de la puerta de la lavadora de ropa puede ser invertida usando el procedimiento siguiente:

- 1) Abra completamente la puerta y sujétela a la vez que retira los cuatro tornillos de la bisagra (que sostienen las bisagras en la puerta).
- 2) Lleve la puerta a una superficie de trabajo y cambie cuatro tornillos de color de la puerta al lado opuesto de la puerta.
- 3) Saque un tornillo que sujeta la bisagra superior al gabinete y un tornillo que sujeta la cubierta de la bisagra superior al gabinete (lado opuesto).
- 4) Retire del gabinete la bisagra y el soporte moviéndolos hacia arriba y hacia abajo hasta que se suelten.
- 5) Instale la bisagra y el soporte en su nuevo lugar y asegúrelos firmemente con los tornillos al gabinete.
- 6) Compare la bisagra superior y el soporte superior con la bisagra inferior y el soporte inferior para lograr la correcta instalación de las bisagras.
- 7) Para la bisagra inferior y el soporte inferior repita desde el punto 4 al 6.
- 8) Sujete la puerta en la posición totalmente abierta en el lado de las bisagras e instale cuatro tornillos para asegurar firmemente las bisagras en la puerta.
- 9) Cierre la puerta y verifique si la secadora de ropa funciona bien.

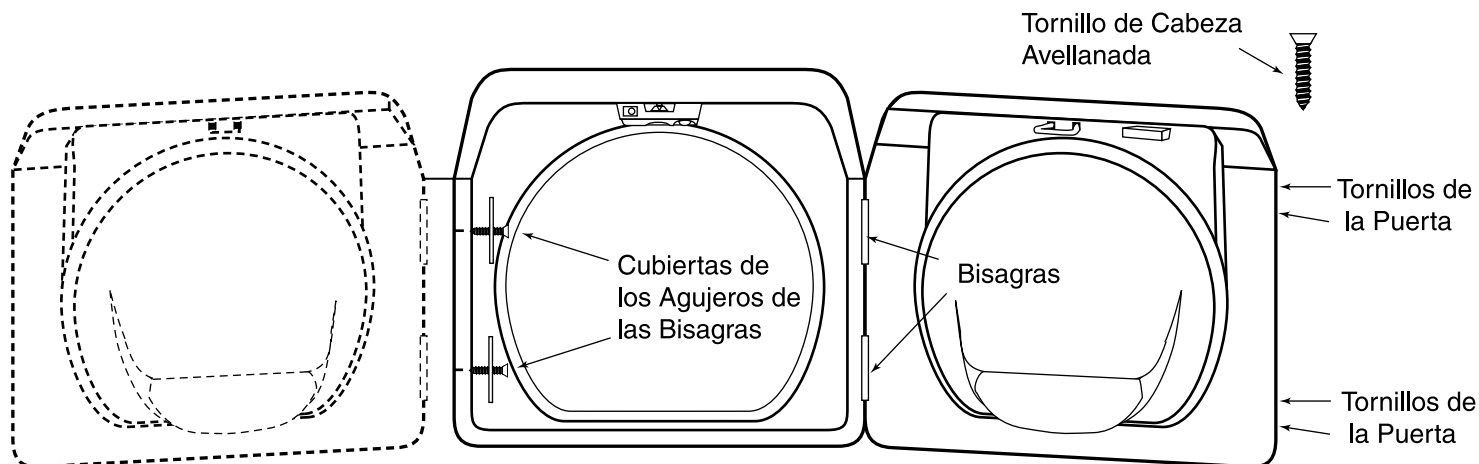

ANTES DE SOLICITAR SERVICIO

Para solucionar problemas del lavado (por ej. daño a las telas, residuos, ropa enredada) y procedimientos especiales de cuidado de la ropa, vea el folleto "Sugerencias para el Lavado" que se adjunta.

VERIFIQUE LO SIGUIENTE SI SU LAVADORA MAYTAG NEPTUNE®...

Deja la ropa demasiado húmeda al fin del ciclo	<ul style="list-style-type: none">• Seleccione la opción Velocidad de Centrifugado de Extracción Máxima.• Use un detergente de alta eficacia para reducir la espuma.• La carga de ropa es muy pequeña. Las cargas de ropa muy pequeñas (uno o dos artículos) pueden no equilibrarse bien y puede que no se centrifuguen de manera adecuada.
Tiene escape de agua	<ul style="list-style-type: none">• Asegúrese de que la puerta esté firmemente cerrada.• Asegúrese de que las conexiones estén herméticamente selladas.• Asegúrese de que el extremo de la manguera de desagüe esté correctamente insertado y asegurado al medio de desagüe.• Evite las sobrecargas de ropa.• Use un detergente de alta eficacia para reducir la espuma.
No centrifuga ni desagua	<ul style="list-style-type: none">• Verifique el fusible o reajuste el disyuntor.• Ponga derechas las mangueras de desagüe. Descarte las mangueras torcidas. Si el desagüe está obstruido, llame a servicio.• Cierre la puerta y oprima la tecla Start/Pause. Para su seguridad la lavadora no agitará ni centrifugará si la puerta está abierta.• Después de oprimir la tecla Start/Pause, pasarán 30 segundos antes de que la lavadora comience a centrifugar. La puerta debe estar bien cerrada para que la lavadora pueda centrifugar.• Ver a continuación "La tina está completamente llena de espuma".
Se detiene	<ul style="list-style-type: none">• Enchufe el cordón en un tomacorriente eléctrico que tenga corriente.• Verifique el fusible o reajuste el disyuntor.• Cierre la puerta y oprima la tecla Start/Pause para poner en marcha la lavadora. Para su seguridad la lavadora no agitará ni centrifugará si la puerta está abierta.• Esto puede ser una pausa o período de remojo del ciclo. Espere unos momentos y puede ponerse en marcha nuevamente.• Revise los filtros de las mangueras de admisión en las llaves para ver si hay obstrucciones. Limpie los filtros periódicamente.
La tina está Completamente llena de espuma	<ul style="list-style-type: none">• Haga funcionar la lavadora a través de otro ciclo completo usando agua fría.• Reduzca la cantidad de detergente para ese tamaño específico de carga, para ese nivel de suciedad y para esa dureza del agua.• Use detergente de alta eficacia o de baja espuma especialmente formulado para lavadoras de carga frontal.
Se llena con la temperatura equivocada del agua	<ul style="list-style-type: none">• Abra completamente ambas llaves.• Asegúrese de que haya seleccionado la temperatura correcta.• Asegúrese de que las mangueras están conectadas a las llaves correspondientes. Lave con chorro de agua las tuberías del agua.• Verifique el calefactor del agua. Debe estar ajustado para proveer agua caliente de por lo menos 120°F (49°C) en la llave. También verifique la capacidad del calefactor del agua y la velocidad de recuperación.• Desconecte las mangueras y limpie las mallas filtrantes. Las malla filtrantes pueden estar obstruidas.• Cuando se selecciona enjuague con agua tibia, solamente el último enjuague será con agua tibia. Los primeros dos enjuagues son con agua fría.• A medida que la lavadora se llena, la temperatura del agua puede cambiar cuando la característica de control automático de la temperatura verifica la temperatura del agua de admisión. Esto es normal.• La lavadora está equipada con un control automático de la temperatura a fin de proveer un lavado tibio de aproximadamente 40 °C (105°F) y un lavado frío de aproximadamente 18 °C (65°F). A medida que la lavadora se está llenando con agua, usted observará que a través del distribuidor pasa agua apenas caliente y/o apenas fría cuando se ha seleccionado temperatura de lavado fría o caliente. Esto es una función normal del control automático de la temperatura ya que la lavadora establece la temperatura del agua.

ANTES DE SOLICITAR SERVICIO - CONT.

VERIFIQUE LO SIGUIENTE SI SU LAVADORA MAYTAG NEPTUNE®...

No se Llena con Agua

- Asegúrese de que la puerta esté firmemente cerrada.
- Enchufe el cordón en un tomacorriente eléctrico que tenga corriente.
- Verifique el fusible o reajuste el disyuntor.
- Abra y cierre la puerta, luego oprima la tecla Start/Pause.
- Abra completamente ambas llaves.
- Ponga derechas las mangueras de admisión del agua.
- Desconecte las mangueras y limpie las mallas filtrantes. Las malla filtrantes pueden estar obstruidas.

No Agita

- Verifique el fusible o reajuste el disyuntor.
- Abra y cierre la puerta, luego oprima la tecla Start/Pause. Para su seguridad la lavadora no agitará ni centrifugará si la puerta está abierta.

Tiene la Puerta Bloqueada y No se Puede Abrir

- Oprima la tecla Start/Pause para detener la lavadora.
- El mecanismo de cierre de la puerta puede demorar algunos pocos momentos en desengancharse.

Necesita ser refrescada

- Ver "Limpieza del Interior" Página 72.

Hace ruidos

- La lavadora debe estar nivelada de manera apropiada como se indica en las instrucciones de instalación.
- Verifique si las contratueras de los tornillos niveladores están bien apretadas.
- Asegúrese de que se hayan instalado los protectores de goma en los tornillos niveladores.
- Los pisos débiles pueden causar vibración y movimiento.
- Para información sobre los sonidos normales de funcionamiento, consulte la Página 76.

La Pantalla se está desvaneciendo

- Puede que sea necesario ajustar el contraste. Seleccione **Help (Ayuda)**, luego **'Seleccionar Preferencias'**. Oprima **'Cambiar el Contraste del Monitor'**. Usando las flechas, mueva el bloque a la izquierda o a la derecha para mejorar la calidad visual de la pantalla.

Para mayor ayuda, llame gratuitamente a 'Servicio Maytag a los Clientes' al 1-800-688-9900 EE.UU.
o 1-800-688-2002 Canada.

SONIDOS NORMALES DE FUNCIONAMIENTO

SONIDOS NORMALES DE FUNCIONAMIENTO DE SU LAVADORA DE ROPA MAYTAG NEPTUNE®

Sonido agudo durante un ciclo de centrifugado.

El motor aumenta la velocidad para agitar la tina y extraer la humedad de la ropa.

Sonido de agua saliendo proveniente del área del distribuidor.

El detergente es distribuido al comienzo del ciclo. El blanqueador es distribuido durante los últimos minutos del lavado. El suavizador de telas es distribuido durante el tercer enjuague cuando la lavadora se está llenando de agua.

Sonido como gorgoteo o chapoteo de agua cuando el agua está cerrada y la tina es girada.

El anillo compensador sellado alrededor de la tina contiene un líquido y ha sido diseñado para que la lavadora agite suavemente.

Sonido como zumbido o chapoteo seguido de una pausa, repetido a través de todo el ciclo de lavado.

La tina gira en una dirección seguida de una pausa. La tina invierte la dirección y hace una pausa. Esta acción continúa a través de todo el ciclo.

La lavadora de ropa mantiene una **velocidad ligeramente reducida** después de alcanzar una velocidad de agitación más alta.

Después de alcanzar la velocidad máxima de agitación, la máquina puede reducir ligeramente la velocidad de agitación para producir menos ruido y vibración.

La velocidad de agitación **se reduce dramáticamente** cuando suena como una carga desequilibrada.

Después de alcanzar la velocidad de centrifugado máxima, la lavadora puede reducir levemente la velocidad de centrifugado para un máximo rendimiento.

Se agrega agua después de que la lavadora ha estado agitando por un rato.

La lavadora de ropa Maytag Neptune® usa una válvula adaptadora de llenado y agrega más agua durante el ciclo de lavado según sea necesario.



El agua fluye a través del distribuidor para diluir y agregar blanqueador o suavizador de telas en el momento apropiado. Esto sucederá aun si no se usa blanqueador ni suavizador de telas.

Sonidos como chasquidos/desagüe cuando la lavadora se pone en marcha.

Antes de que la lavadora comience a llenarse, hará una serie de ruidos como chasquidos para verificar el cierre de la puerta y hacer un desagüe rápido.

PREGUNTAS Y RESPUESTAS

P. ¿Cuál es el mejor ciclo si tengo manchas en mi ropa de lavar?

R. Seleccione 'Algodón/Telas Fuertes', el tiempo de lavado 'Muy Sucio' y la opción de 'Memoria de Manchas'. Trate las manchas con un producto para pretratamiento de manchas. Consulte '**Memoria de Manchas**' bajo **Help** (Ayuda) para mayor información sobre tratamiento de manchas específicas.

P. ¿Cuán grande puede ser la carga de ropa que puedo lavar en mi lavadora Maytag Neptune®?

R. La tina puede llenarse completamente con ropas secas, desdobladas. Sin embargo, no es conveniente que la tina quede apretada con ropa.

P. Al final del ciclo la ropa sale más húmeda que lo normal. ¿Cuál es la causa?

R. Durante la agitación y centrifugación la lavadora puede haber tenido dificultad en llegar a la velocidad plena de centrifugado porque la ropa no estaba bien distribuida. Esto puede ocurrir con cargas pequeñas, artículos pesados o con una carga en la que se usó demasiado detergente, causando demasiada espuma. Vuelva a distribuir la carga de ropa en la lavadora, cierre la puerta y siga estos pasos. Oprima '**Otros Ciclo**', '**Centrifugado**' y **Start/Pause (Puesta en Marcha/Pausa)**.

P. La ropa parece quedar muy arrugada al final del ciclo. ¿Cómo puedo corregir este problema?

R. Las arrugas son causada por la combinación de calor y presión. Asegúrese de que las telas inarrugables o de planchado permanente sean lavadas en el ciclo 'Inarrugables'. Se usa 'Centrifugado de Telas Inarrugables' y un enjuague frío. (Ver Pág. 58 para la Temperatura de Lavado/Enjuague). **NO USE 'EXTRACCION MAXIMA'**.

P. Mi ropa blanca no sale tan blanca como a mí me gustaría. ¿Qué puedo hacer?

R. Lave la ropa blanca usando el ciclo 'Algodón/Telas Fuertes'. Seleccione el ajuste de temperatura lavado en agua caliente/enjuague en agua fría y añada $\frac{3}{4}$ de taza de blanqueador a base de cloro en el distribuidor del blanqueador. El blanqueador será distribuido en los últimos minutos del lavado contribuyendo a un blanqueado óptimo. Maytag recomienda una temperatura de lavado en agua caliente de 120 - 140°F (49 - 60°C).

DESPLIEGUE DE VENTANILLAS INSTANTÁNEAS

A fin de comprender mejor lo que ocurre en su lavadora Maytag Neptune®, en ocasiones pueden desplegarse algunas ventanillas instantáneas. Estas ventanillas le informan sobre lo que está sucediendo y que es necesario hacer. A continuación se incluyen ejemplos de algunas de estas ventanillas.

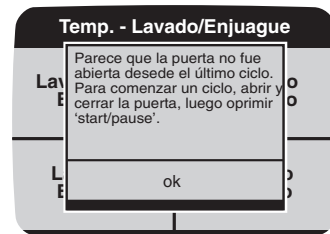
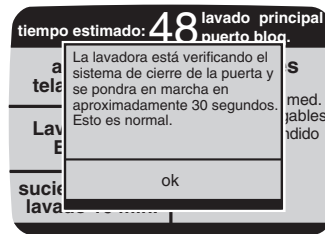
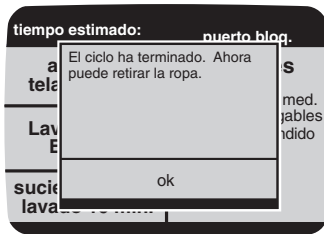

Después de que haya leído el mensaje, oprima “ok” y la ventanilla instantánea desaparecerá.

NOTAS

GARANTÍA DE LA LAVADORA DE ROPA

Garantía de la Lavadora Maytag Neptune®

Garantía Completa de Un Año

Durante un (1) año desde la fecha original de compra al por menor, se reparará o reemplazará gratuitamente cualquier pieza que falle durante el uso normal en el hogar.

Garantía Limitada

Después del primer año desde la fecha original de compra al por menor hasta los periodos indicados a continuación, las piezas indicadas a continuación que fallen en uso normal en el hogar serán reparadas o reemplazadas gratuitamente, por la pieza misma y el propietario deberá pagar todos los otros gastos, incluyendo mano de obra, kilometraje, transporte, costo del viaje y costo del diagnóstico, si fuese necesario.

Segundo Año – Todas las piezas.

Del Tercero al Quinto Año – Motor impulsor.

Desde el Tercer Año hasta el Fin de la Vida Útil – Tina interior de lavar de acero inoxidable.

Garantía Limitada Adicional Contra Oxidación

Si el gabinete exterior, incluyendo la parte superior y la puerta, se oxida durante el primer año a partir de la fecha de compra original al por menor, se reparará o reemplazará gratuitamente. Después del primer año y hasta el quinto año se reparará o reemplazará gratuitamente la pieza misma y el propietario deberá pagar todos los otros gastos, incluyendo mano de obra, kilometraje, transporte, costo del viaje y costo del diagnóstico, si fuese necesario.

Sírvase Notar: Esta garantía completa y la garantía limitada son válidas solamente cuando la lavadora está ubicada en los Estados Unidos o Canadá. Las lavadoras ubicadas en otra parte están cubiertas por la garantía limitada solamente, incluyendo piezas que fallan durante los dos primeros años.

Residentes canadienses

Esta garantía cubre solamente aquellos electrodomésticos instalados en Canadá que han sido aprobados por la Canadian Standards Association (Asociación de Normas Canadiense), a menos que los electrodomésticos hayan sido traídos a Canadá desde los Estados Unidos debido a un cambio de residencia.

Las garantías específicas expresadas anteriormente son las **ÚNICAS** garantías ofrecidas por el fabricante. Esta garantía le otorga derechos legales específicos y usted también tiene otros derechos que varían de un estado a otro.

Lo que no cubren estas garantías:

1. Situaciones y daños resultantes de cualquiera de las siguientes eventualidades:
 - a. Instalación, entrega o mantenimiento inapropiados.
 - b. Cualquier reparación, modificación, alteración o ajuste no autorizado por el fabricante o por un centro de servicio autorizado.
 - c. Mal uso, abuso, accidentes o uso irrazonable.
 - d. Corriente eléctrica, voltaje o suministro incorrectos.
 - e. Ajuste incorrecto de cualquiera de los controles.
2. Las garantías quedan nulas si los números de serie originales han sido retirados, alterados o no son fácilmente legibles.
3. Focos.
4. Productos comprados para uso industrial o comercial.
5. El costo del servicio o llamada de servicio para:
 - a. Corregir errores de instalación.
 - b. Instruir al usuario sobre el uso correcto del artefacto.
 - c. Transportar el electrodoméstico al establecimiento de reparación.
6. Los daños consecuentes o incidentales sufridos por cualquier persona como resultado del incumplimiento de estas garantías.

En algunos estados no se permite la exclusión o limitación de daños consecuentes, por lo tanto la limitación o exclusión anterior puede no aplicarse en su caso.

Para recibir Servicio Bajo la Garantía

Para localizar una compañía de servicio autorizada en su área, póngase en contacto con el distribuidor a quien compró el electrodoméstico o llame a Maytag ServicesSM, Maytag Customer Assistance (Ayuda a los Clientes de Maytag). Si el servicio bajo la garantía no es satisfactorio, por favor llame o escriba a:

Maytag ServicesSM
Attn: CAIR[®] Center
P.O. Box 2370
Cleveland, TN 37320-2370
1-800-688-9900 EE.UU.
1-800-688-2002 Canadá

NOTA:

Cuando se ponga en contacto con Maytag ServicesSM, Maytag Customer Assistance respecto a un problema de servicio, por favor incluya lo siguiente:

- (a) Su nombre, dirección y número de teléfono.
- (b) Número de modelo y número de serie (se encuentra en la parte trasera del panel de control) de su electrodoméstico.
- (c) Nombre y dirección de su distribuidor y la fecha en que se compró el artefacto.
- (d) Una descripción clara del problema que lo afecta.
- (e) Comprobante de compra.